



DE **AUFBAU- UND GEBRAUCHSANLEITUNG**
EN **INSTRUCTIONS ON ASSEMBLY AND USE**
IT **ISTRUZIONI PER IL MONTAGGIO E PER L'USO**
ES **INSTRUCCIONES DE MONTAJE Y DE USO**
FR **INSTRUCTIONS DE MONTAGE ET MODE D'EMPLOI**







NL **MONTAGE- EN GEBRUIKSHANDLEIDING**
PL **INSTRUKCJA MONTAŻU I OBSŁUGI**
SI **NAVODILA ZA NAMESTITEV IN UPORABO**
RU **СБОРКА И РУКОВОДСТВО ПО ЭКСПЛУАТАЦИИ**

HUDORA®

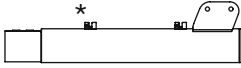
Hersteller: HUDORA | Alte Papierfabrik 28 | 40699 Erkrath | Germany
hudora.de | hilfe.hudora.de

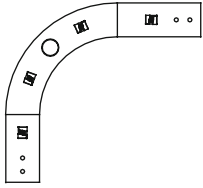

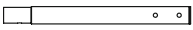
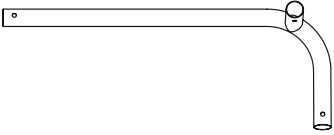
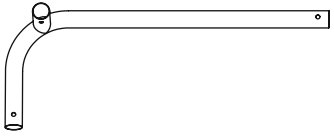
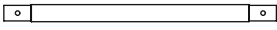
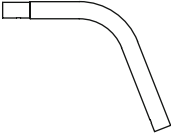
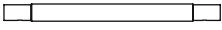







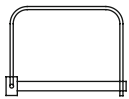

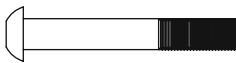
Art. 76971
Stand 04/25
1/24

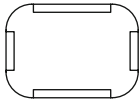

1		2 x
2		2 x
3		2 x
4		1 x
5		1 x
6		2 x
7		1 x
8		1 x
9		1 x
10		2 x
11		2 x
12		2 x
13	 Ø 6 mm x 150 mm	3 x

*Rohre 1 – 5 mit vorinstallierten Haken zur Netzbefestigung | Pipes 1 – 5 with pre-installed hooks for attaching the netting | Tubi 1 – 5 con ganci preinstallati per il fissaggio della rete | Tubos 1 a 5 con ganchos previamente instalados para sujetar la red | Tubes 1 – 5 avec crochets préinstallés pour la fixation du filet | Buizen 1 – 5 met voorge-monteerde haken voor het bevestigen van het net | Rury 1 – 5 z zamontowanymi hakami do przymocowania siatki | Cevi 1 – 5 z vnaprej nameščenimi kavljji za pritrditev mreže | Трубы 1 – 5 с предварительно смонтированными крючками для крепления сетки

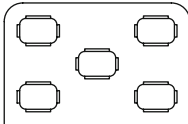
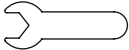

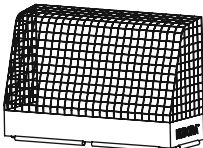
14		Ø 6 mm x 60 mm	2 x
15		Ø 45 mm x 16 mm	2 x
16		M8 x 65 mm	2 x
17		L200 mm	15 x
18		M8	2 x
19		M8 x 15 mm	14 x
20		Ø 20 mm x 10 mm	4 x
21		Ø 16 mm x 0,8 mm	18 x
22		410 mm x 290 mm	5 x
23		400 mm x 20 mm	5 x
24		1800 mm x 1150 mm	1 x
25		13 mm	1 x
26		5 mm	1 x
27		1800 mm x 1204 mm	1 x

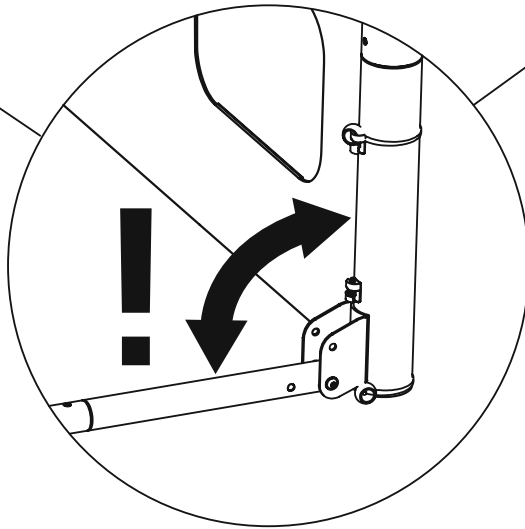
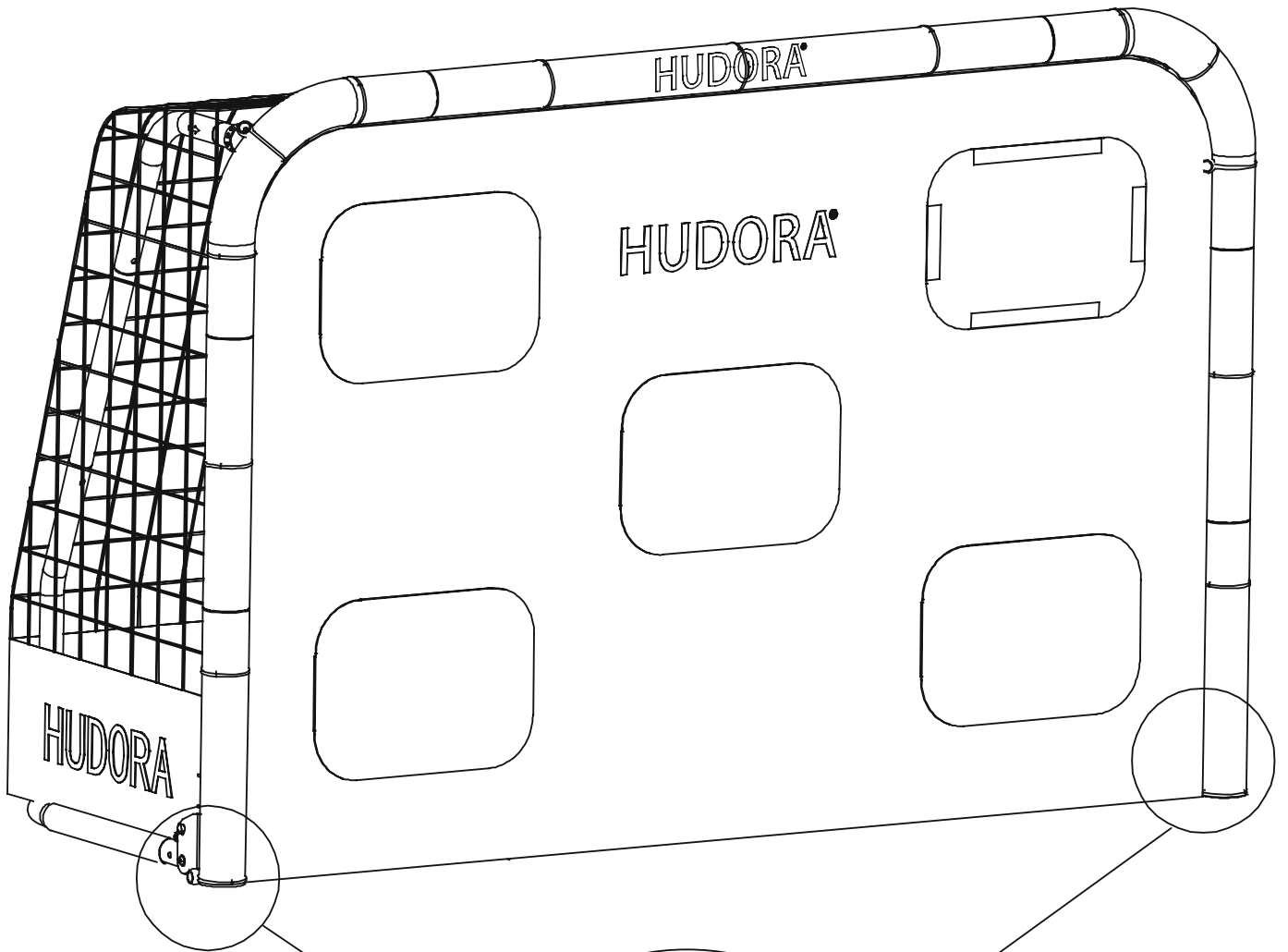

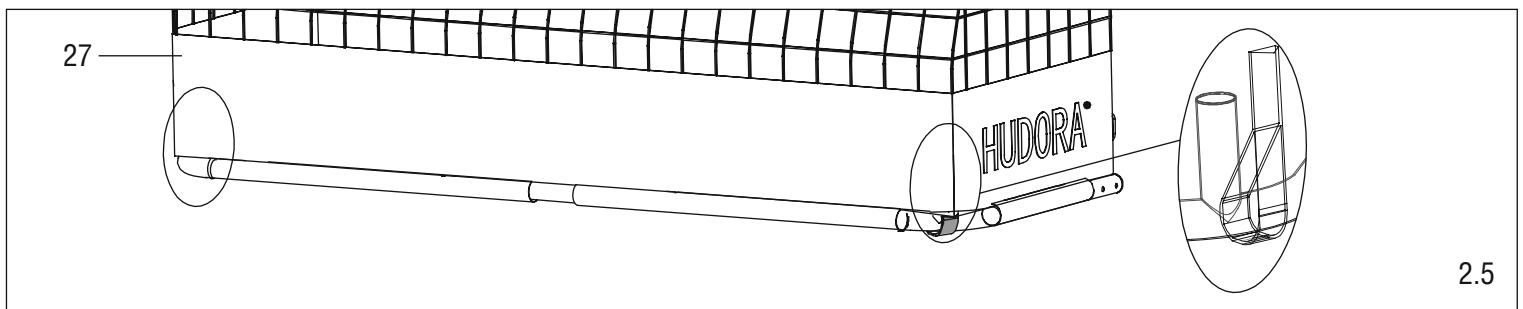
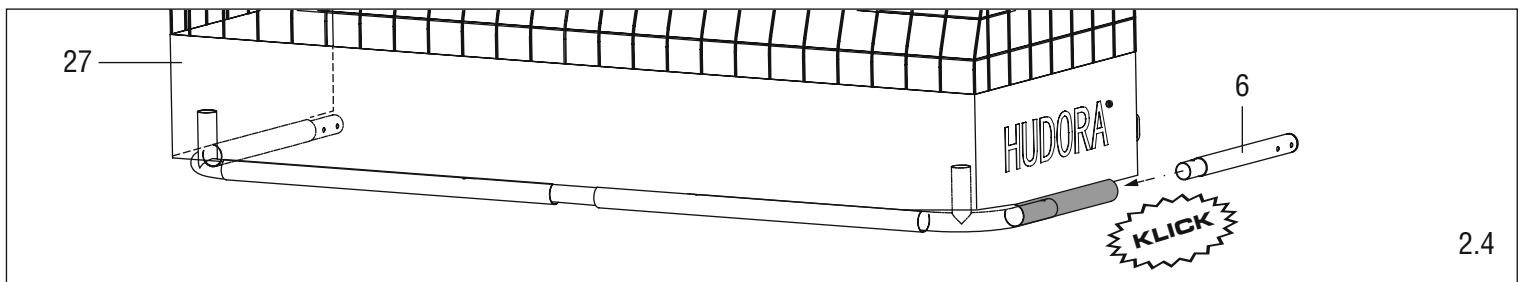
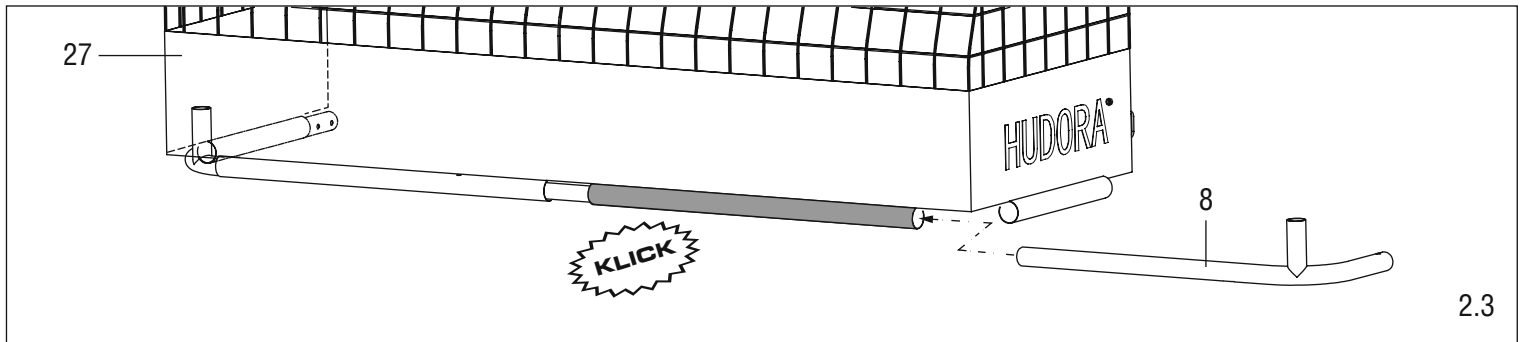
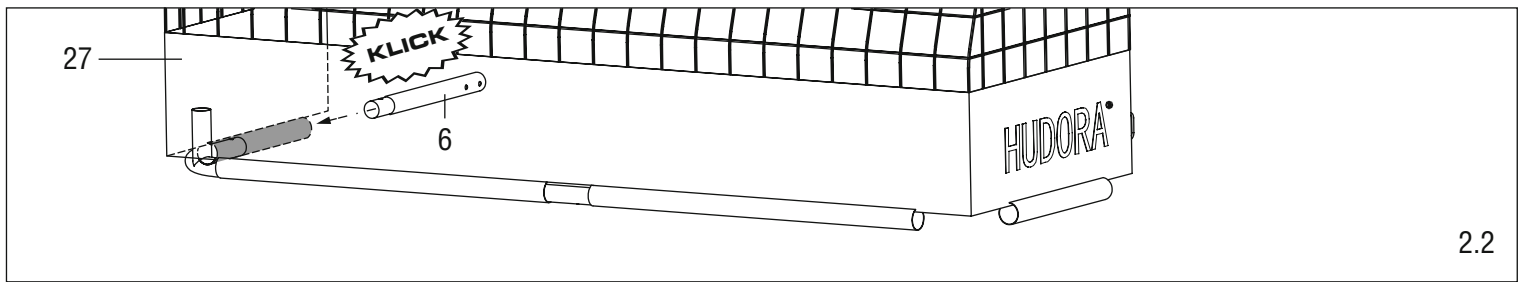
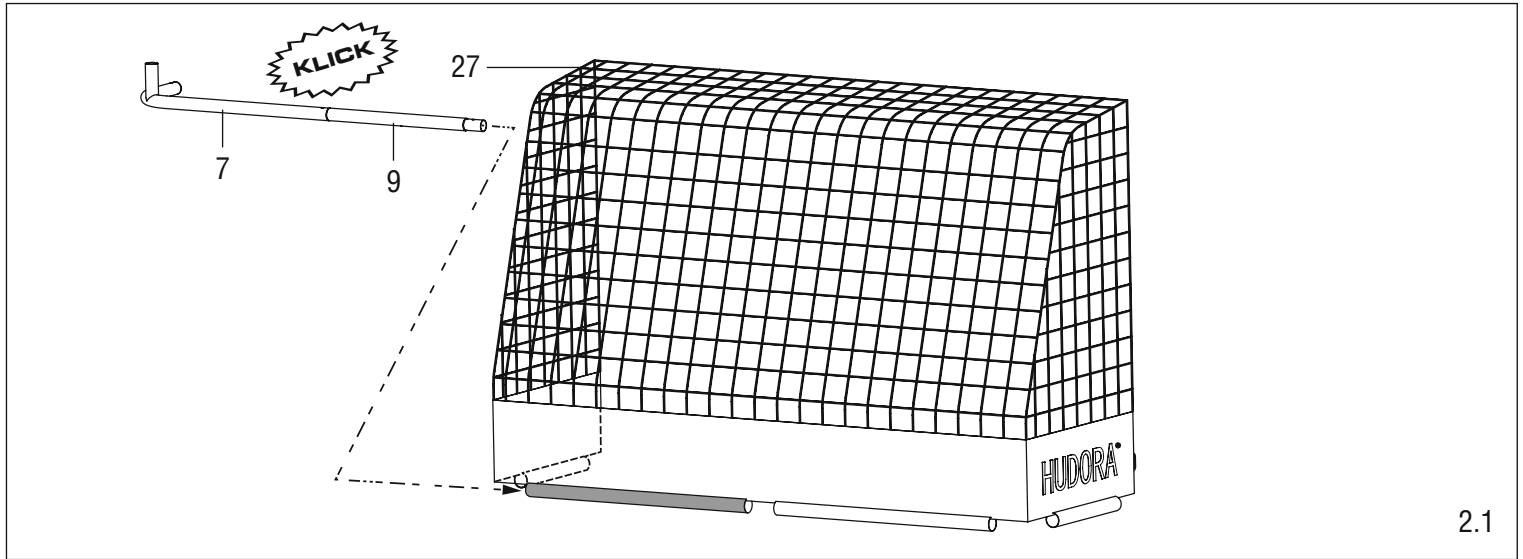

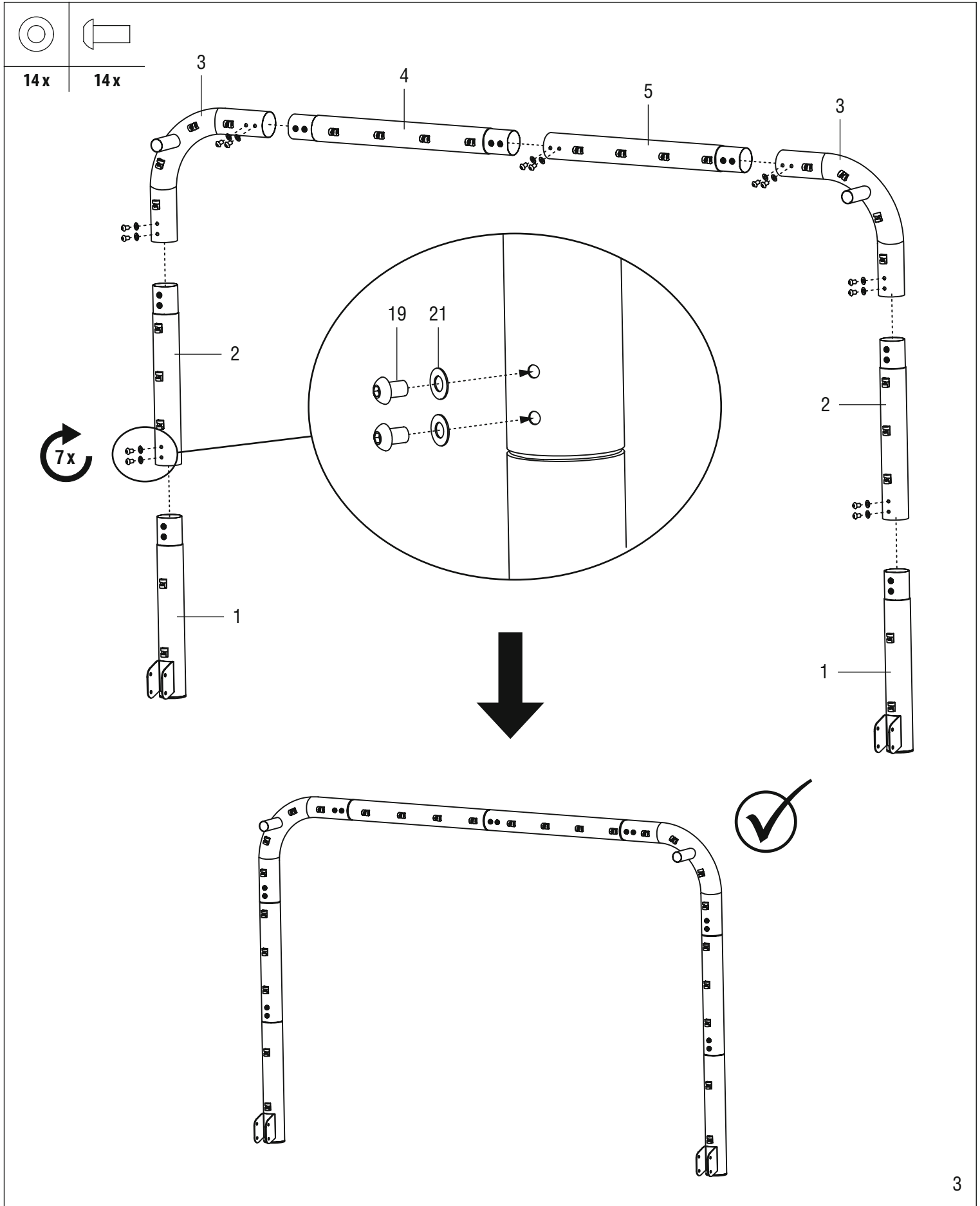

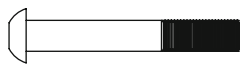

2 x



2 x



4 x



4 x

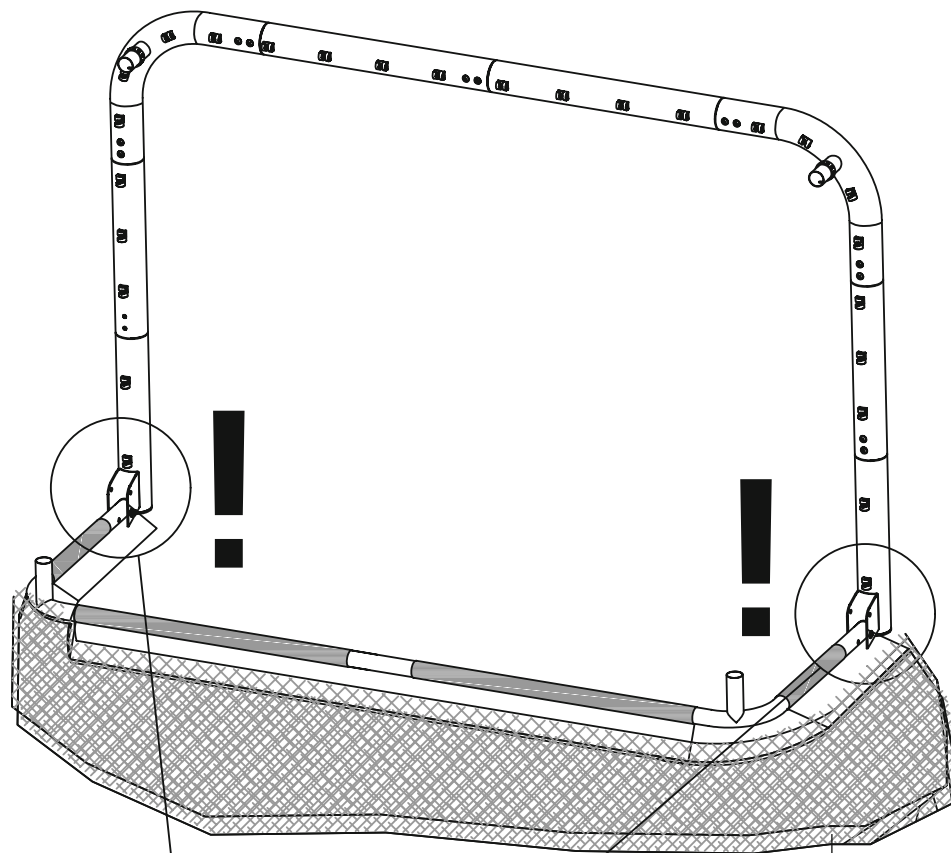
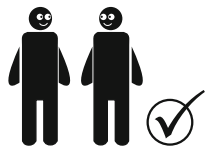

27

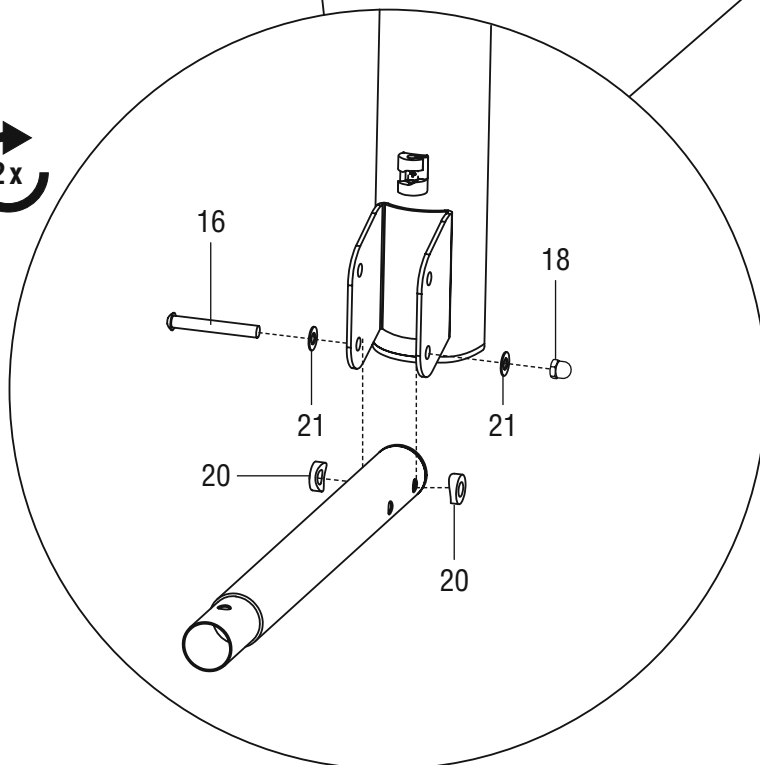

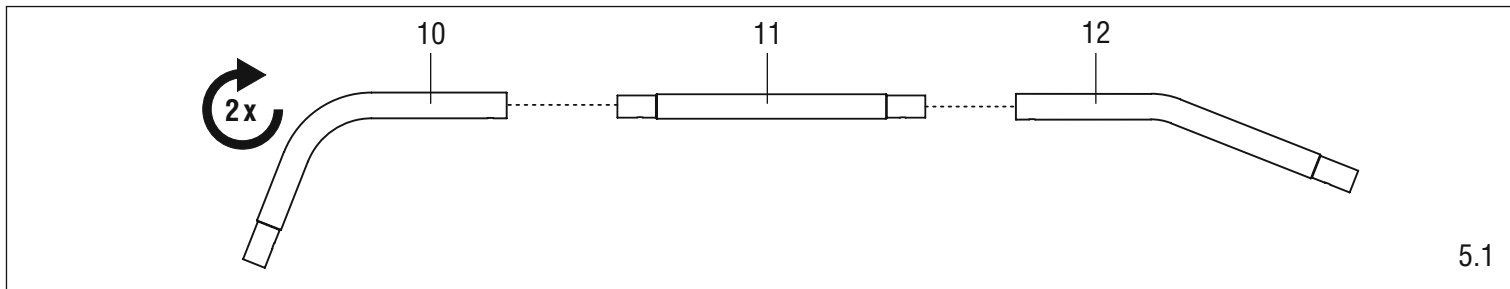

5.1

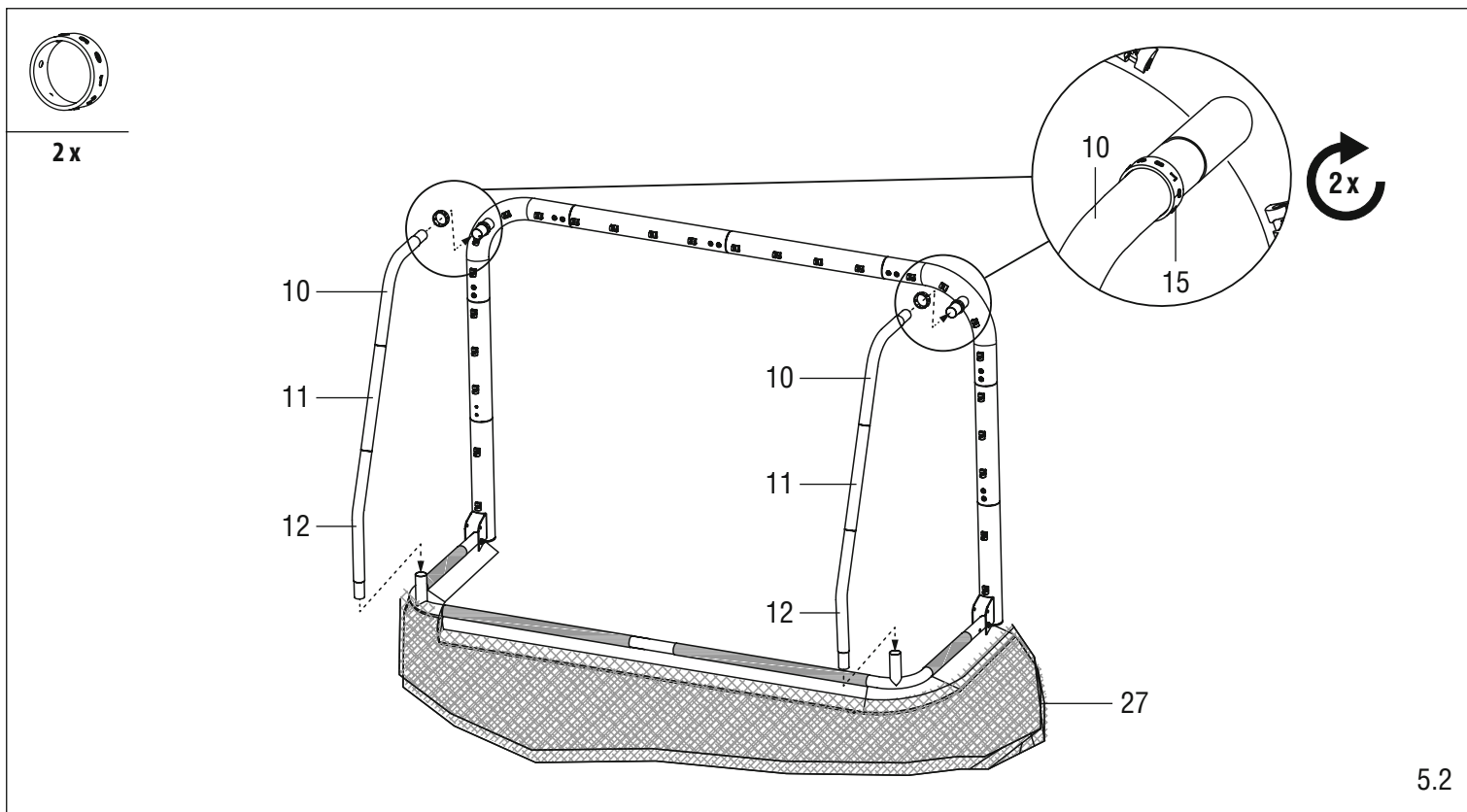

5.2

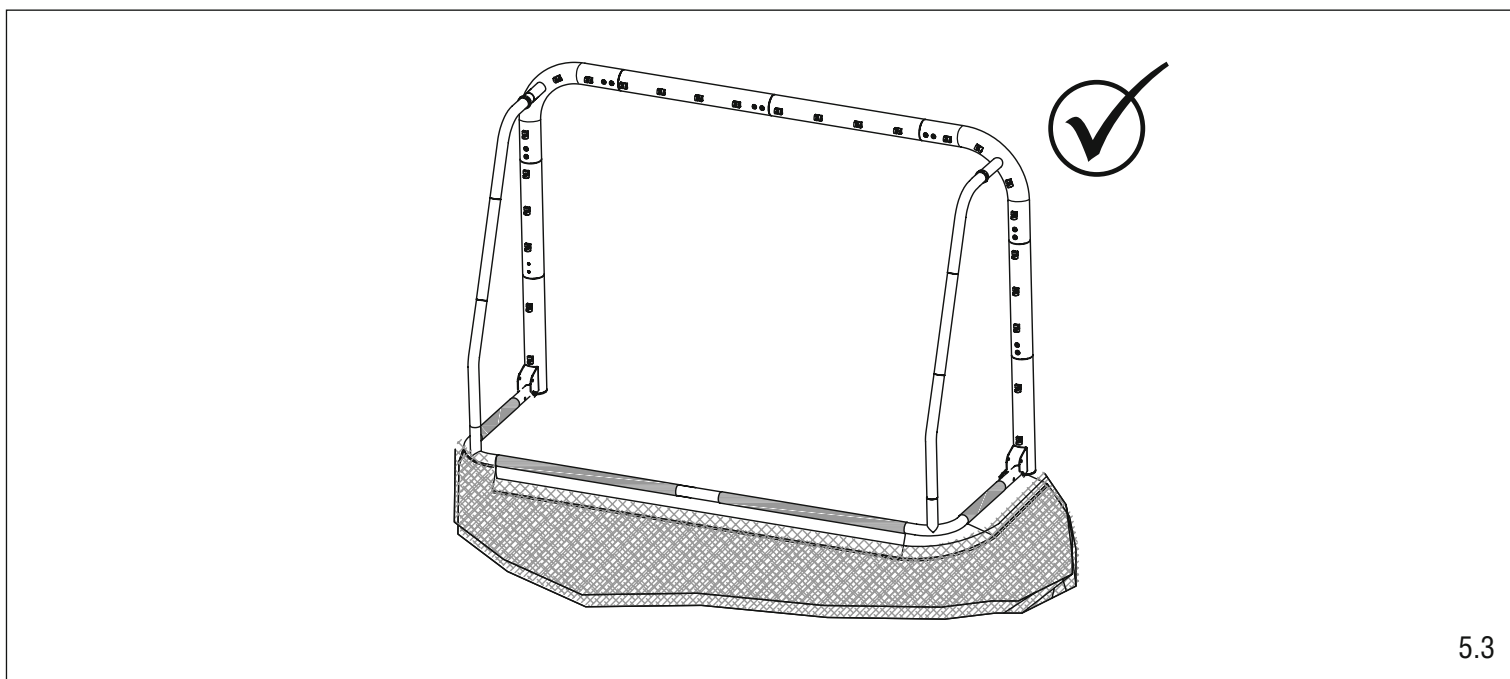

5.3

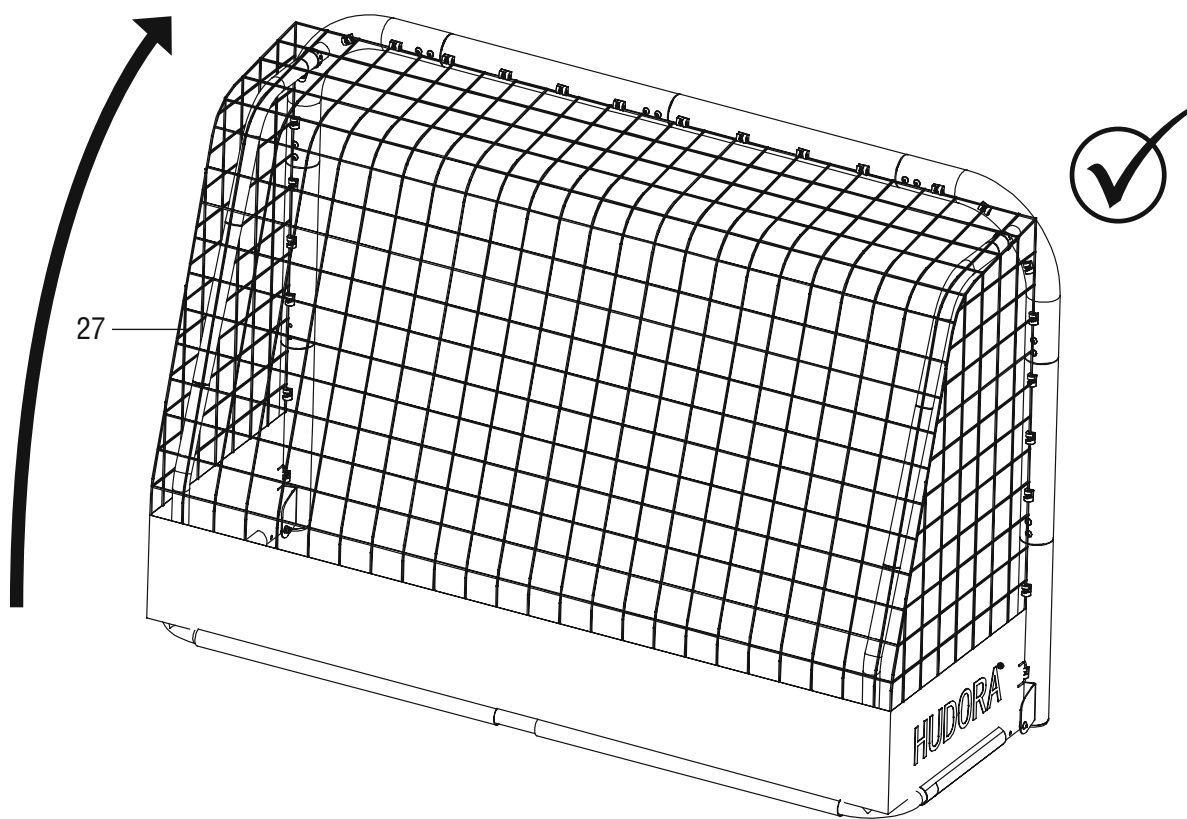

6.1

26x

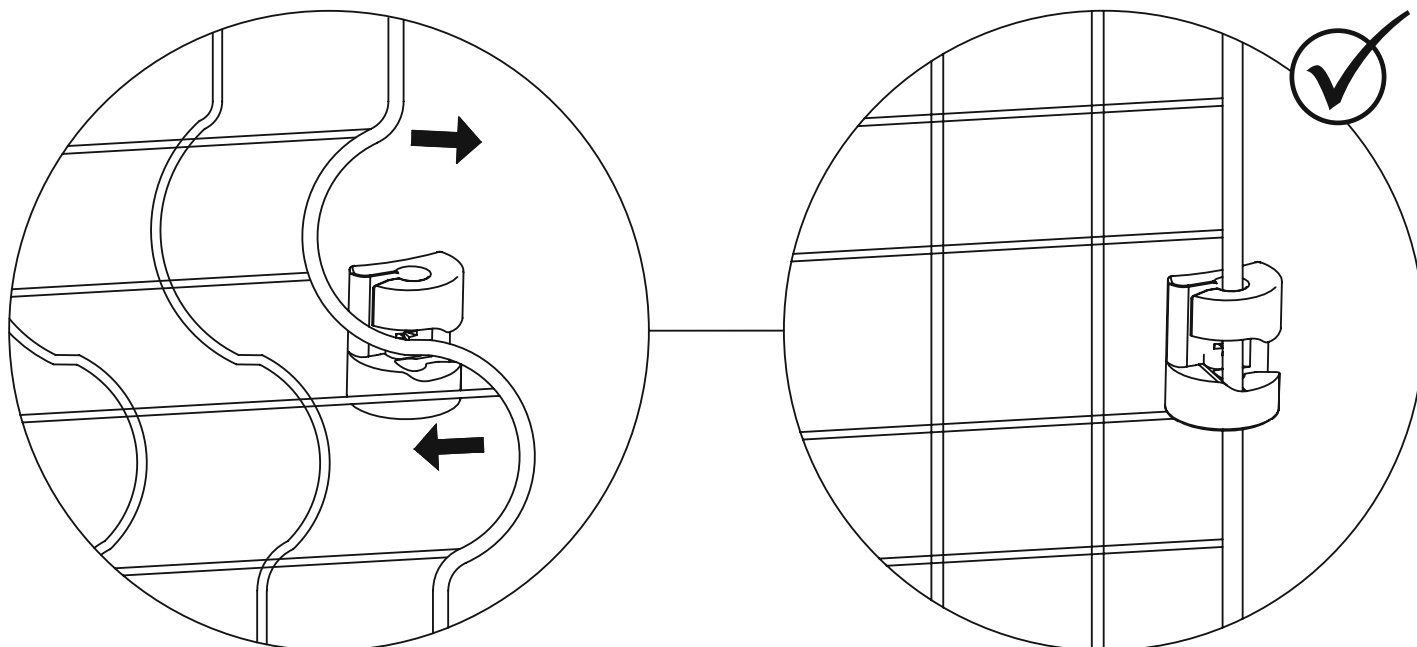

6.2

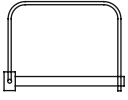

2 x

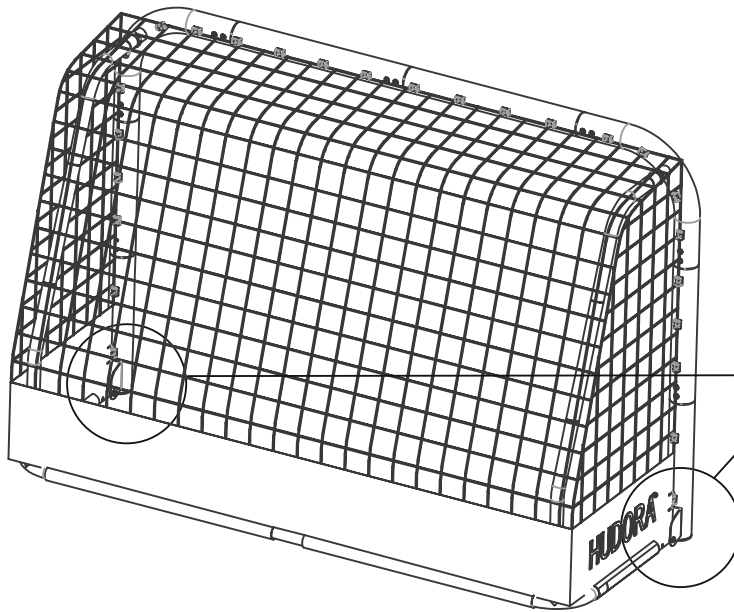

2 x

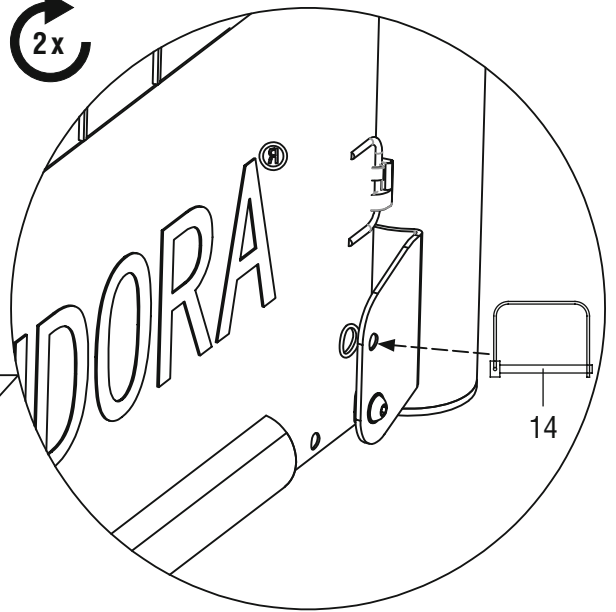

6.3

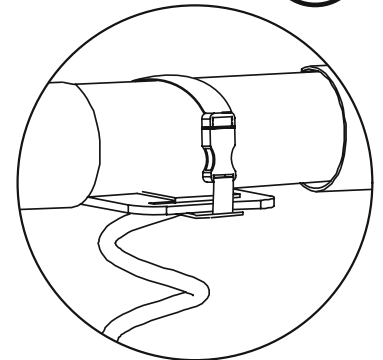
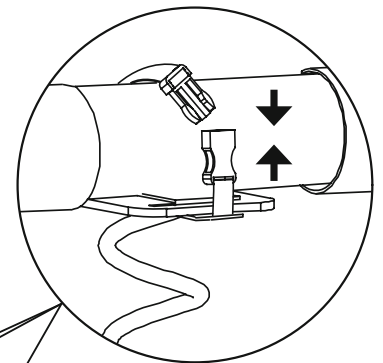
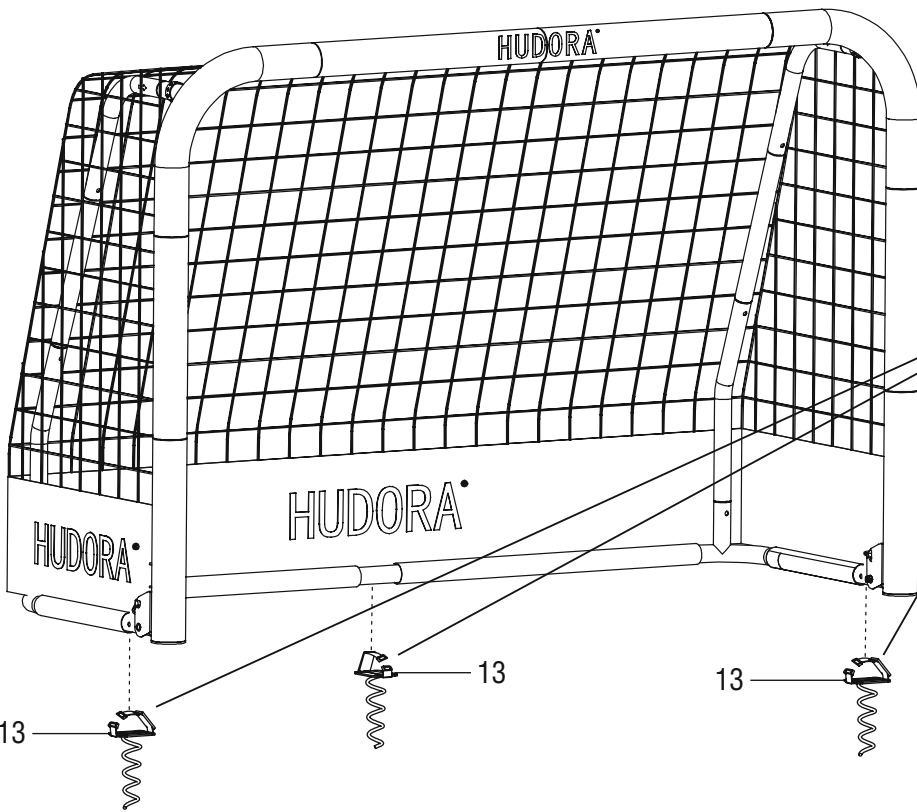

7

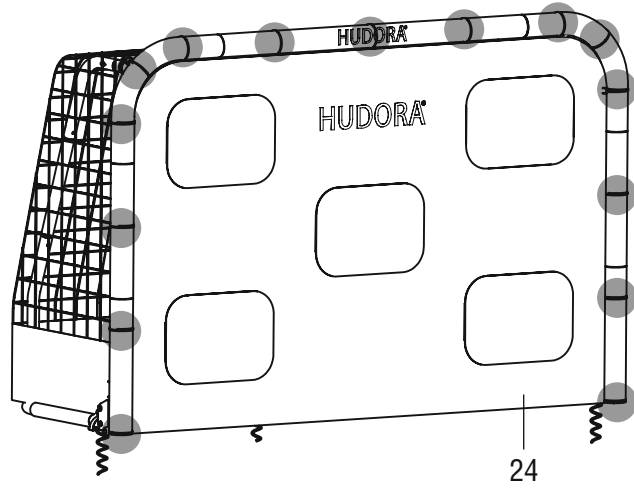

15x

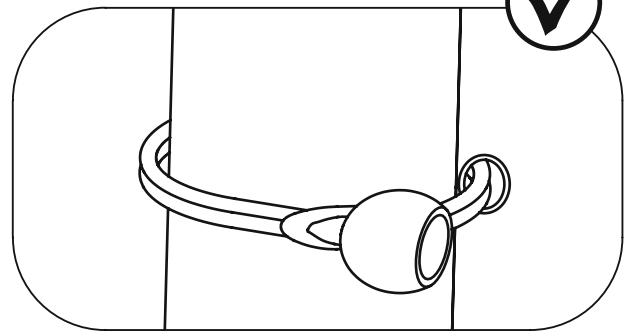
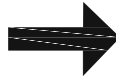
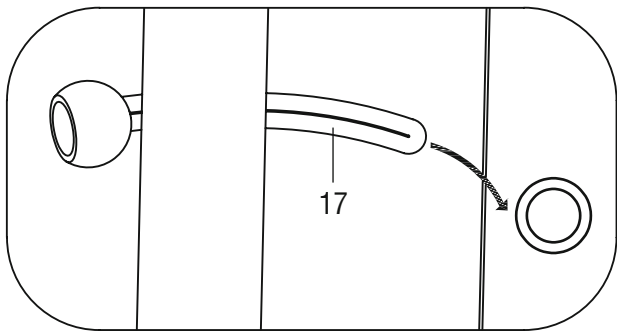

8

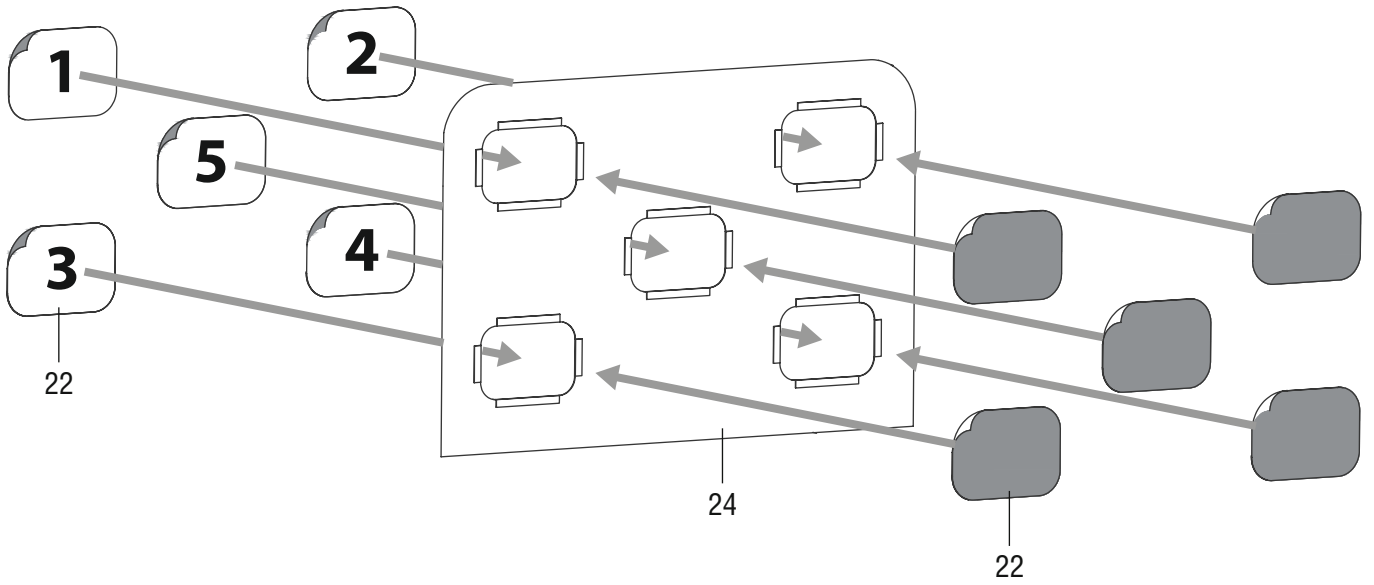

9

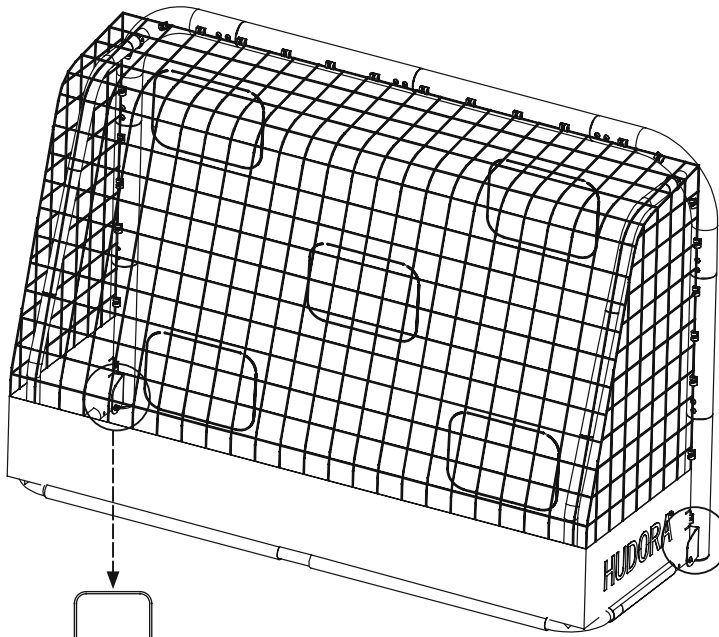
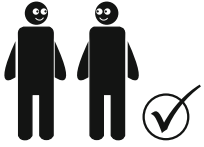

2x

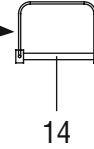
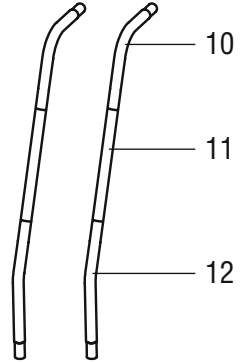
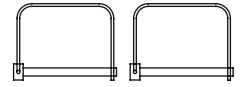
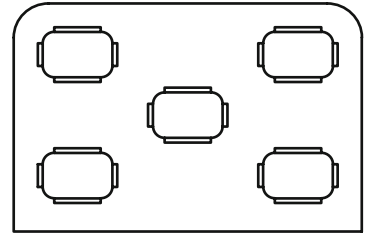

14

14

10.1

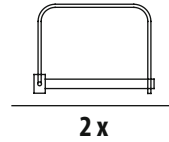
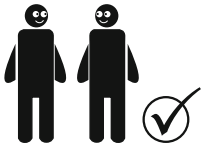

2x

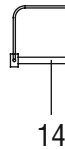
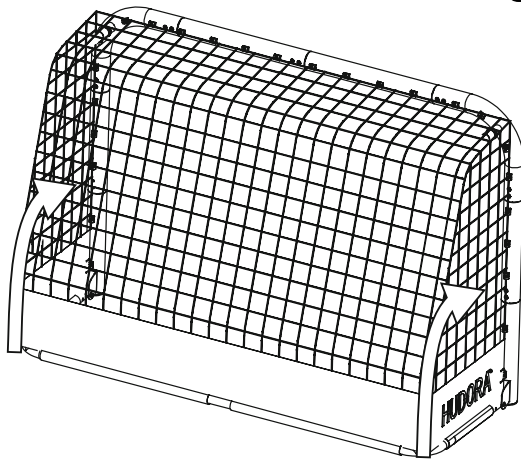

14

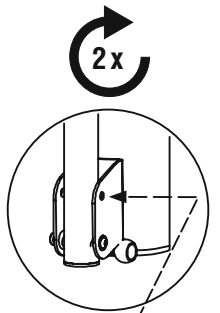
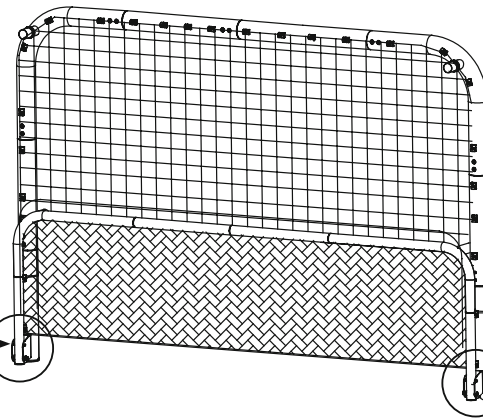

2x

14

10.2



5x

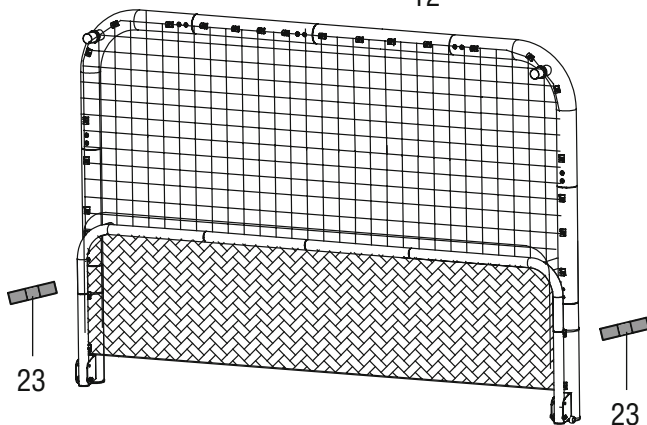
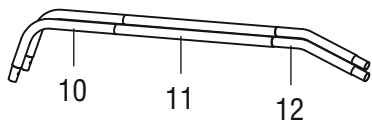
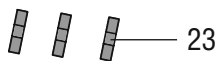
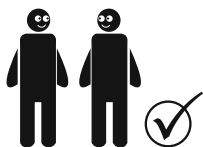

10.3

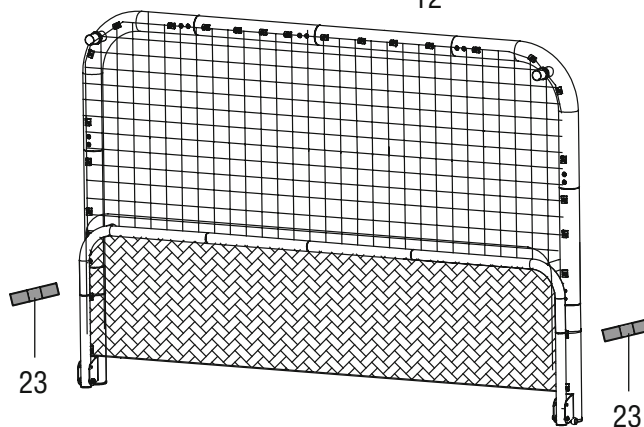
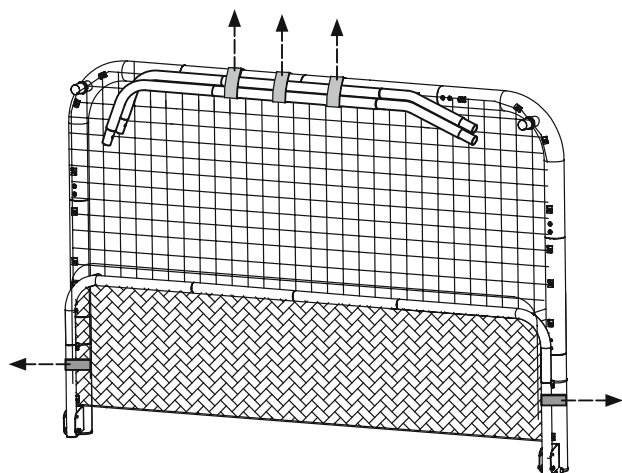
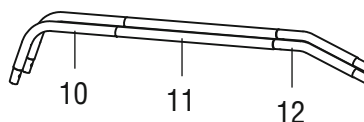
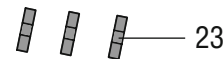
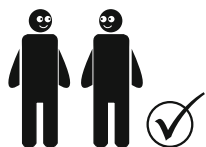

11.1

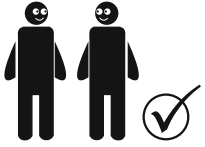

14

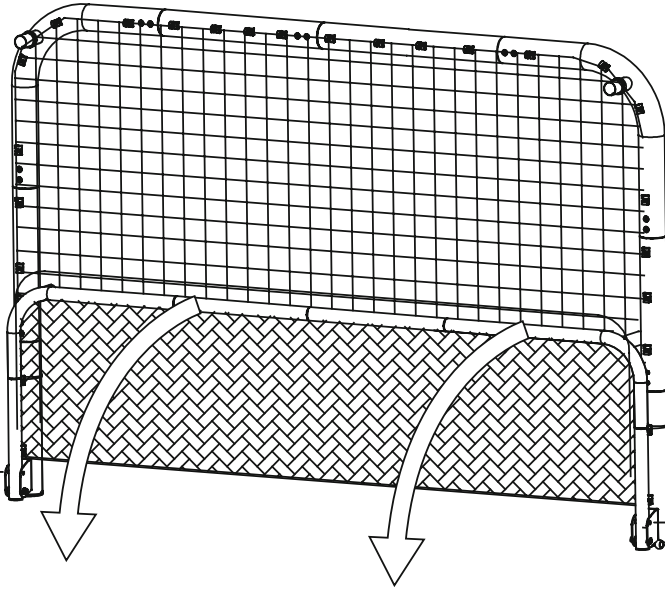

14



11.2

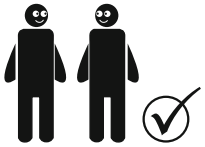

10
11
12

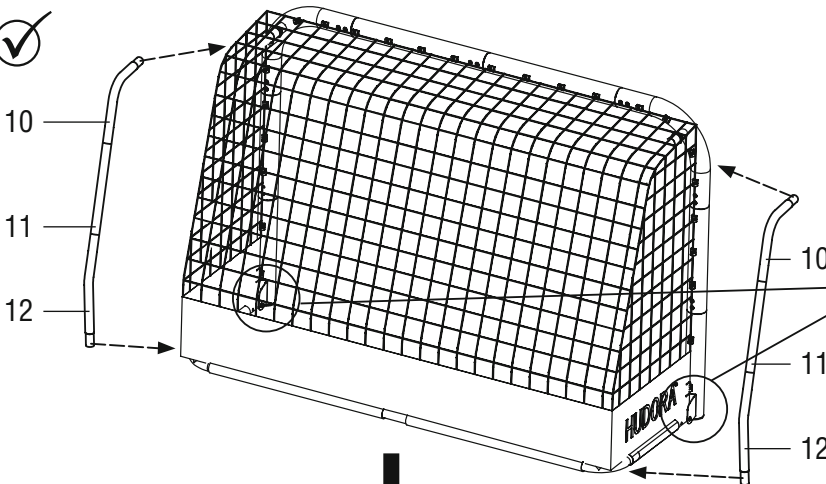

2x

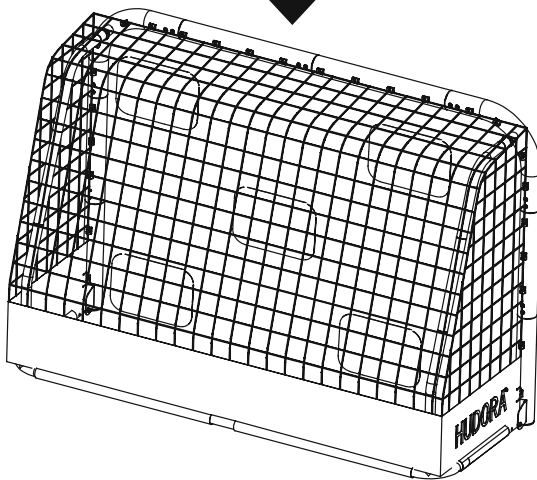
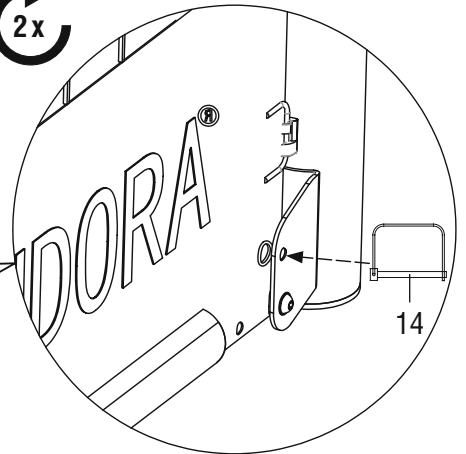

11.3

**HERZLICHEN GLÜCKWUNSCH****ZUM ERWERB DIESES PRODUKTES!**

Bitte lesen Sie diese Bedienungsanleitung sorgfältig durch. Die Bedienungsanleitung ist fester Bestandteil des Produktes. Bewahren Sie sie deshalb genauso wie die Verpackung für spätere Fragen sorgfältig auf. Wenn Sie das Produkt an Dritte weitergeben, geben Sie bitte immer diese Bedienungsanleitung mit. Dieses Produkt muss von einem Erwachsenen aufgebaut werden. Dieses Produkt ist ausschließlich für den privaten Gebrauch konstruiert. Dieses Produkt ist nicht für den gewerblichen Gebrauch konstruiert. Die Benutzung des Produktes erfordert bestimmte Fähigkeiten und Kenntnisse. Setzen Sie es nur altersgerecht ein, und benutzen Sie das Produkt ausschließlich für seinen vorgesehenen Zweck.

TECHNISCHE SPEZIFIKATIONEN

Artikel: Fußballtor RoCo 180 mit Torwand
 Artikelnummer: 76971
 Aufbaumaße: 195,5 x 128 x 72 cm
 Zweck: Stabiles Trainingstor für vielseitiges Wurf-, Schuss- und Torwarttraining.

Wenn Sie Probleme beim Aufbau haben oder weitere Produktinformationen wünschen, finden Sie alles Wissenswerte unter <http://www.hudora.de/>.

INHALT

1 x Fußballtor mit Torwand samt Abdeckungen für Torwandziellöcher, Schraubheringe sowie Werkzeug (s. Teilleiste auf den Seiten 2 – 3) | 1 x Diese Anleitung

Andere beiliegende Teile dienen dem Transportschutz und werden für den Aufbau und den Gebrauch des Artikels nicht benötigt.

SICHERHEITSHINWEISE

- **ACHTUNG!** Nur für den Hausgebrauch.
- **ACHTUNG!** Nur für Verwendung im Freien.
- **ACHTUNG!** Nicht für Kinder unter 36 Monaten geeignet. Lange Schnur. Strangulationsgefahr.
- **ACHTUNG!** Auf keinen Fall auf den Torrahmen oder das Netz klettern oder sich an die Torstangen hängen. Es besteht ernsthafte Verletzungsgefahr!
- **ACHTUNG!** Beim Zusammen- und Auseinanderklappen des Tores (Abb. 1) darauf achten, dass sich keine Körperteile innerhalb des Faltmechanismus (Scharnier) befinden. Es besteht ernsthafte Verletzungsgefahr!
- Überprüfen Sie vor jeder Benutzung alle Teile des Tores auf Beschädigung und richtige Montage. Wichtig dabei ist das Prüfen der Verbindungsteile und Schraubverbindungen auf Festigkeit und Sitz. Eventuell entstandene scharfe Kanten sind sofort zu entfernen!
- Beaufsichtigen Sie Kinder bei der Benutzung!
- Für Schäden aus falscher Anwendung der Gebrauchsanleitung wird keine Haftung übernommen.

MONTAGEANLEITUNG

Hinweis: Das Produkt sollte von 2 Erwachsenen aufgebaut werden. Ölen Sie die Steckverbindungen an den schmalen Enden vor dem Montieren ein wenig ein. Das vereinfacht den Zusammenbau und verlängert die Haltbarkeit des Produktes!

1. Montage des Torrahmens (Abb. 2 – 5)

Führen Sie die Stangen 6 – 9 des unteren Torrahmens wie in den Abb. 2.1 – 2.4 gezeigt durch die Tunnelschlaufen des Tornetzes (27). Achten Sie dabei darauf, die entsprechend nummerierten Rohre zu verwenden. Die Stangen werden mittels Klickverbindungen ineinandergesteckt. Achten Sie darauf, dass die Stangen hörbar einrasten. Befestigen Sie die unteren Ecken des Tornetzes mit Hilfe der Klettverschlüsse am unteren Torrahmen (Abb. 2.5). Montieren Sie als nächstes den Hauptrahmen (Pfosten und Latte, Rohre 1 – 5) wie in Abb. 3 gezeigt. Die Rohre werden zunächst ineinandergesteckt und anschließend verschraubt. Montieren Sie nun den unteren Torrahmen an den Hauptrahmen wie in Abb. 4 gezeigt. Stecken Sie als nächstes die Stabilisierungsstangen 10 – 12 wie in Abb. 5.1 gezeigt zusammen. Schieben Sie die beiden Torzähler (15) auf die zusammengesteckten Stabilisierungsstangen wie in Abb. 5.2 gezeigt, und verbinden Sie die Stabilisierungsstangen mit dem unteren Torrahmen und dem Hauptrahmen oben (Abb. 5.3), um das Tor zu stabilisieren.

2. Montage des Tornetzes (Abb. 6)

Ziehen Sie das Tornetz über die Stabilisierungsstangen, und befestigen Sie das Tornetz an den bereits vorinstallierten Haken wie in Abb. 6.1 und Abb. 6.2 gezeigt. Sichern Sie den Klappmechanismus, indem Sie die beiden Sicherungssplinte (14) durch die oberen Löcher der Scharniere und durch die Ösen im Tornetz stecken (Abb. 6.3). Vergewissern Sie sich, dass die Sicherungssplinte sicher und fest sitzen.

3. Standsicherung des Tores (Abb. 7)

Fixieren Sie zuletzt den unteren Torrahmen mit Hilfe der Schraubheringe (13) am Boden. Vergewissern Sie sich, dass der Boden zur Verwendung von Schraubheringen geeignet ist (z. B. keine Wasserleitung für Rasensprengeranlagen oder Begrenzungskabel für Rasenmähdroboter!). Stellen Sie dabei sicher, dass Sie die Schraubheringe vollständig in den Boden eindrehen und sie fest sitzen. Führen Sie anschließend die an den Schraubheringen vorinstallierten Klickverschlussbänder um den unteren Torrahmen, und schließen Sie diese. Vermeiden Sie herausragende Haken (Stolpergefahr). Auf zu festen Böden muss das Tor durch geeignete Maßnahmen anders vor dem Umkippen gesichert werden, um Verletzungsgefahren vorzubeugen. Nie mit einem ungesicherten Tor spielen, bzw. Tor nie ungesichert stehen lassen.

4. Montage und Benutzung der Torwand und der Abdeckungen (Abb. 8 – 9)

Breiten Sie die Torwand aus, und befestigen Sie sie an der Latte und den Pfosten des Hauptrahmens mit Hilfe der Gummibänder (17). Ziehen Sie die Gummibänder durch die sich an der Torwand befindlichen Ösen, legen Sie diese dann um die Rohre, und fädeln Sie den Plastikkopf durch das Gummiband ein wie in Abb. 8 gezeigt. Mit den beiliegenden Abdeckungen (22) können Sie die Torwand individuell bespielen (Abb. 9): Schließen Sie die Löcher, die Sie nicht bespielen wollen, auf der Vorderseite der Torwand mit den Abdeckungen (dunkle Seite), ODER platzieren Sie die Abdeckungen mit der nummerierten Seite auf der Rückseite der Torwand, um die Nummern als Ziele zu benutzen.

5. Benutzung des Klappmechanismus

Zusammenklappen des Tores: Wir empfehlen, die Torwand vor dem Zusammenklappen abzunehmen. Das Tor muss mit zwei Personen geklappt werden. Entfernen Sie die beiden Sicherungssplinte (14) und anschließend die beiden Stabilisierungsstangen wie in Abb. 10.1 gezeigt. Klappen Sie den unteren Teil des Tores vorsichtig nach oben, und sichern Sie anschließend das zusammengeklappte Tor wieder mit den beiden Sicherungssplinten (14) wie in Abb. 10.2 abgebildet. Vergewissern Sie sich, dass die Splinte sicher und fest sitzen. Sichern Sie die zusammengeklappten Stangen / Rohre links und rechts zusätzlich noch mit den Klettbändern (23), und positionieren Sie die beiden demontierten Stabilisierungsstangen mit Klettbändern (23) oben an der Latte (Abb. 10.3). Auseinanderklappen des Tores: Das Tor muss mit zwei Personen auseinandergeklappt werden. Lösen Sie alle Klettbänder, und legen Sie die beiden Stabilisierungsstangen zur Seite (Abb. 11.1). Entfernen Sie beide Sicherungssplinte (14), und klappen Sie das Tor vorsichtig auf (Abb. 11.2). Stecken Sie die beiden Stabilisierungsstangen wieder unter das Tornetz zwischen Hauptrahmen und unteren Rahmen. Sichern Sie den Klappmechanismus, indem Sie die beiden Sicherungssplinte (14) durch die oberen Löcher der Scharniere und durch die Ösen im Tornetz stecken. (Abb. 11.3) Vergewissern Sie sich, dass die Splinte sicher und fest sitzen.

NUTZUNGSHINWEISE

- Bauen Sie das Tor ausschließlich auf einer ebenen Fläche auf.
- Bitte beachten Sie für das aufgebaute Tor einen Mindestabstand von 3 m zu umliegenden Hindernissen.
- Sichern Sie das Tor immer gegen Umkippen – auch bei Nichtbenutzung.
- Setzen Sie das Produkt nicht unnötig schlechten Wetterbedingungen aus. Lagern Sie es trocken und kühl.
- Achten Sie auf Roststellen am Produkt und entfernen Sie sie umgehend. Durch das Zusammenschieben der Metallteile ist es möglich, dass die Schutzschicht zerkratzt wird und Rost entstehen kann.

WARTUNG UND LAGERUNG

Reinigen Sie das Produkt nur mit einem Tuch oder feuchten Lappen und nicht mit speziellen Reinigungsmitteln! Überprüfen Sie das Produkt vor und nach Gebrauch auf Schäden und Verschleißspuren. Nehmen Sie keine baulichen Veränderungen vor! Verwenden Sie zu Ihrer eigenen Sicherheit nur Original-Ersatzteile. Diese können Sie bei HUDORA beziehen. Sollten Teile beschädigt sein oder scharfe Ecken und Kanten entstanden sein, darf das Produkt nicht mehr verwendet werden! Nehmen Sie im Zweifel mit unserem Service Kontakt auf (<http://www.hudora.de/>). Lagern Sie das Produkt an einem sicheren, witterungsgeschützten Ort, sodass es nicht beschädigt werden kann oder Personen verletzen kann.

ENTSORGUNGSHINWEIS

Bitte führen Sie das Gerät am Ende seiner Lebensdauer den zur Verfügung stehenden Rückgabe- und Sammelsystemen zu. Fragen beantworten die Entsorgungsunternehmen vor Ort.

SERVICE

Wir sind bemüht einwandfreie Produkte auszuliefern. Sollten trotzdem Fehler auftreten, sind wir genauso bemüht, diese zu beheben. Sie finden zahlreiche Informationen zum Produkt, zu Ersatzteilen, Problemlösungen und verloren gegangene Aufbauanleitungen unter <http://www.hudora.de/>.

**CONGRATULATIONS ON****PURCHASING YOUR PRODUCT!**

Please read these instructions carefully. The instructions are an integral component of the product. Therefore, please store them and the packaging carefully in case questions arise in the future. Please always include these instructions when handing on the product to a third party. This product must be assembled by an adult. This product is designed for private / domestic use only. This product is not designed for commercial / industrial use. The use of the product requires certain capabilities and skills. Always adjust according to the age of the user and use for the purpose it has been designed for.

TECHNICAL SPECIFICATIONS

Item:	Soccer goal RoCo 180 with target shot
Item number:	76971
Dimensions when assembled:	195,5 x 128 x 72 cm
Purpose:	Stable training goal for versatile throwing, shooting and goalkeeper training.

If you have assembly problems or would like further information on the product, we have all you need and more at <http://www.hudora.de/>.

CONTENTS

1 x Soccer goal with target shot including covers for the target holes, screw-in pegs and tool (see parts list on pages 2 – 3) | 1 x these instructions

Other items included are meant to facilitate safe transportation and are not required for the installation and use of the product.

SAFETY INSTRUCTIONS

- **WARNING!** Only for domestic use.
- **WARNING!** For outdoor use only.
- **WARNING!** Not suitable for children under 36 months. Long cord. Strangulation hazard.
- **WARNING!** Do not climb on the goal frame or net or hang from the goal posts. There is a serious risk of injury!
- **WARNING!** When folding and unfolding the goal (Fig. 1), make sure that no parts of your body are within the folding mechanism (hinge). There is a serious risk of injury!
- Prior to use, check all parts of the goal for damages and correct assembly. In this regard, it is important to check the connecting elements and screw connections for stability and fit. Any sharp edges that might have formed must immediately be removed!
- Children should only use the product when they are under adult supervision.
- No liability is assumed for damages resulting from incorrect application of the instruction manual.

ASSEMBLY INSTRUCTIONS

Notice: The product must be assembled by 2 adults. Lubricate the connection assemblies on the narrow ends a bit before starting the assembly. That facilitates the assembly and extends the durability of the product!

1. Assembling the goal frame (Figs. 2 – 5)

Insert the rods 6 – 9 of the lower goal frame through the tunnel loops of the goal net (27) as shown in figs. 2.1 – 2.4. Make sure to use the correspondingly numbered tubes. The rods are connected to each other using snap-fit connections. Make sure that the rods audibly click into place. Attach the lower corners of the goal net to the lower goal frame using the hook & loop fastener straps (Fig. 2.5). Next, assemble the main frame (uprights and crossbar, tubes 1 – 5) as shown in Fig. 3. The tubes are first inserted into each other and then screwed together. Now attach the lower goal frame to the main frame as shown in Fig. 4. Next, put the stabilising rods 10 – 12 together as shown in Fig. 5.1. Slide the two goal bumpers (15) onto the stabilising rods as shown in Fig. 5.2 and connect the stabilising rods to the lower gate frame and the upper main frame (Fig. 5.3) to stabilise the goal.

2. Assembling the goal net (Fig. 6)

Pull the goal net over the stabilising rods and attach it to the pre-installed hooks as shown in Fig. 6.1 and Fig. 6.2. Secure the folding mechanism by inserting the two locking pins (14) through the upper holes of the hinges and through the eyelets in the goal net. (Fig. 6.3) Make sure that the locking pins are secure and tight.

3. Securing the goal (Fig. 7)

Finally, secure the lower goal frame to the ground using the screw-in pegs (13). Make sure that the ground is suitable for using screw-in pegs (for example, no water pipes for lawn sprinkler systems or boundary wires for lawn mowing robots!). Make sure that you screw the screw-in pegs completely into the ground and that they are firmly seated. Then thread the pre-attached snap-fastener straps around the lower goal frame and close them. Ensure that no hooks are sticking out (tripping hazard). On firm ground, the goal must be secured against tipping over by other suitable measures to prevent injury risk. Never play with an unsecured goal and never leave a goal unsecured.

4. Assembling the goal frame (Figs. 8 – 9)

Expand the target shot and attach it to the crossbar and uprights of the main frame using the rubber bands (17). Thread the rubber bands through the eyelets on the target shot, then place them around the tubes and thread the plastic head through the rubber band as shown in Fig. 8. Use the included covers (22) to customise the target shot (Fig. 9): Close the holes you do not want to use on the front of the target shot with the covers (dark side) OR place the covers with the numbered side on the back of the target shot to use the numbers as targets.

5. How to use the folding mechanism

Folding the goal: We recommend removing the target shot before folding the goal. Two people are required to fold the goal. Remove the two locking pins (14) and then the two stabilising bars as shown in Fig. 10.1. Carefully fold the lower part of the goal upwards and then secure the folded goal again with the two locking pins (14) as shown in Fig. 10.2. Make sure that the pins are secure and firmly in place. Secure the folded poles / tubes on the left and right with the hook & loop fastener straps (23) and attach the two dismantled stabilising poles with hook & loop fastener straps (23) to the top of the crossbar (Fig. 10.3).

Unfolding the goal: The goal must be unfolded by two people. Release all hook & loop fastener straps and put the two stabilising bars aside (Fig. 11.1). Remove both locking pins (14) and carefully unfold the goal (Fig. 11.2). Put the two stabilising bars back under the goal net between the main frame and the lower frame. Secure the folding mechanism by inserting the two locking pins (14) through the upper holes of the hinges and through the eyelets in the goal net. (Fig. 11.3) Make sure that the locking pins are secure and tight.

USAGE INSTRUCTIONS

- Only set up the goal on level ground.
- Please keep a minimum distance of at least 3 m to any surrounding obstacles.
- Secure the goal to keep it from toppling over – even if not in use.
- Avoid exposing the product unnecessarily to bad weather conditions. Keep it in a cool and dry storage area.
- Check for any rust on the product and remove it immediately. Pushing together the metal parts could lead to the protective layer being scratched and rust developing.

MAINTENANCE AND STORAGE

Use a dry or damp cloth only to clean the product; do not use special cleaning agents! Check the product for damage or traces of wear and tear before and after each use. Do not make any structural changes. For your own safety, please use original spare parts only. These can be sourced from HUDORA. If parts become damaged or if sharp edges or corners should develop, the product may not be used any more. If in any doubt, please contact our service team (<http://www.hudora.de/>). Store the product in a safe place where it is protected from the elements, cannot be damaged, and cannot injure anyone.

DISPOSAL ADVICE

At the end of the product's life, please dispose of it at an appropriate collection point provided in your area. Local waste management companies will be able to answer your questions on this.

SERVICE

We make every effort to deliver faultless products. If faults do arise however, we put just as much effort into rectifying them. You can find numerous information on the product, replacement parts, solutions to problems and lost assembly manuals at <http://www.hudora.de/>.

All images are examples of the design.

HUDORA®

UKAR Contact: UKCA Experts Ltd. | Dept 302, 43 Owston Road |
Carcroft, Doncaster, DN6 8DA | United Kingdom

**CONGRATULAZIONI PER AVER****ACQUISTATO QUESTO PRODOTTO!**

La preghiamo di leggere molto attentamente questo manuale. Il manuale fa parte del prodotto. Quindi va conservato come tutto l'imballaggio per eventuali domande in futuro. Dando il prodotto a terzi per cortesia allegare sempre il manuale. Il prodotto deve essere montato da un adulto. Questo prodotto è destinato esclusivamente all'uso domestico e privato. Questo prodotto non è adatto all'uso pubblico o commerciale. L'utilizzo del prodotto richiede determinate abilità e conoscenze. Usare solo in maniera adeguata all'età, e utilizzare il prodotto esclusivamente per gli scopi previsti.

SPECIFICHE TECNICHE

Articolo:	Porta da calcio RoCo 180 con parete porta
Articolo numer:	76971
Misure per il montaggio:	195,5 x 128 x 72 cm
Scopo previsto:	Stabile porta da calcio per un versatile allenamento nei tiri e nelle parate.

Se avete problemi con l'assemblea o richiedete più informazioni, visiti prego il nostro website <http://www.hudora.de/>.

CONTENUTO

1 x porta da calcio con parete, incluse coperture per i fori della porta, picchetti a vite e attrezzo (vedere elenco delle parti alle pagine 2 – 3) | 1 x queste istruzioni

Sono incluse altre parti che servono alla protezione durante il trasporto e non sono necessarie per il montaggio e l'utilizzo dell'articolo.

NOTE DI SICUREZZA

- **AVVERTENZA!** Solo per uso domestico.
- **AVVERTENZA!** Solo per uso esterno.
- **AVVERTENZA!** Non adatto a bambini di età inferiore a 36 mesi. Corde lunghe. Rischio di strangolamento.
- **AVVERTENZA!** Non arrampicarsi mai sul telaio della porta o sulla rete, né aggrapparsi ai pali: Pericolo di lesioni gravi!
- **AVVERTENZA!** Quando si apre e si chiude la porta (fig. 1), assicurarsi che nessuna parte del corpo si trovi all'interno del meccanismo di apertura / chiusura (cerniera). Sussiste il pericolo di gravi lesioni.
- Prima di ogni utilizzo, verificare che tutti i componenti della porta non presentino danni e siano montati correttamente. Particolarmente importante è il controllo della stabilità e del fissaggio dei pezzi di collegamento e dei raccordi a vite. Rimuovere immediatamente eventuali spigoli vivi.
- Se il prodotto viene usato da bambini, ciò dovrà avvenire sotto la sorveglianza di un adulto.
- Non ci si assume nessuna responsabilità per eventuali danni derivanti da un impiego errato delle istruzioni per l'uso.

ISTRUZIONI PER IL MONTAGGIO

Nota: Il prodotto dovrebbe essere montato da 2 persone. Lubrificare con un po' di olio i collegamenti ad innesto presenti sulle estremità sottili prima di procedere al montaggio. Questa operazione semplifica l'assemblaggio e prolunga la durata del prodotto.

1. Montaggio del telaio della porta (figg. 2 – 5)

Far passare le aste 6 – 9 del telaio inferiore della porta attraverso gli occhielli del rivestimento della rete (27) come mostrato nelle figg. 2.1 – 2.4. Assicurarsi di utilizzare i corrispondenti tubi numerati. Le aste vengono inserite l'una nell'altra mediante connessioni a scatto. Verificare che tutte le aste si incastrino l'una nell'altra con un clic percettibile. Fissare gli angoli inferiori della rete al telaio inferiore della porta utilizzando le chiusure in velcro (fig. 2.5). Successivamente, assemblare il telaio principale (pali e traversa, tubi 1 – 5) come indicato nella fig. 3. I tubi vengono prima inseriti l'uno nell'altro e poi avvitati. Montare la parte inferiore del telaio della porta al telaio principale, come mostrato nella figura 4. Successivamente, collegare le aste stabilizzatrici 10 – 12 come illustrato nella fig. 5.1. Far scorrere i due contatori delle reti (15) sulle aste stabilizzatrici assemblate, come mostrato nella fig. 5.2, e collegare le aste stabilizzatrici al telaio inferiore e al telaio principale nella parte alta (fig. 5.3) per stabilizzare la porta.

2. Montaggio della rete (fig. 6)

Tirare la rete sulle aste stabilizzatrici e fissarla ai due ganci preinstallati, come mostrato nelle figg. 6.1 e 6.2. Fissare il meccanismo di apertura / chiusura inserendo i due fermi di sicurezza (14) attraverso i fori superiori delle cerniere e attraverso gli occhielli della rete. (fig. 6.3) Assicurarsi che i fermi siano saldamente fissati in posizione.

3. Stabilizzazione della porta (fig. 7)

Infine, fissare il telaio inferiore della porta al terreno utilizzando i picchetti a vite (13). Assicurarsi che il terreno sia adatto all'uso dei picchetti a vite (ad esempio, nessun tubo dell'acqua per gli impianti di irrigazione o cavo perimetrale per i tosaerba robotizzati). Avvitare completamente i picchetti a vite nel terreno e verificare che siano ben saldi. Quindi far passare le cinghie con chiusura a scatto preinstallate sui picchetti a vite intorno al telaio inferiore della porta e chiuderle. Evitare ganci sporgenti (rischio di inciampo). Se il terreno è troppo duro, la porta deve essere assicurata contro il ribaltamento con mezzi adeguati per evitare il rischio di lesioni. Non giocare mai con una porta non stabilizzata né lasciarla montata se non è stata stabilizzata.

4. Montaggio e utilizzo della parete porta e delle coperture (figg. 8 – 9)

Aprire completamente la parete porta e fissarla alla traversa e ai pali del telaio principale con gli elastici (17). Tirare gli elastici attraverso gli occhielli sulla parete del bersaglio, quindi posizzionarli attorno ai tubi e infilare la testa di plastica attraverso l'elastico, come mostrato nella fig. 8. È possibile utilizzare le coperture in dotazione (22) per personalizzare la parete porta (fig. 9): Chiudere i fori con cui non si vuole giocare sulla parte anteriore della parete porta con le coperture (lato scuro). OPPURE posizionare le coperture con il lato numerato sul retro della parete porta per utilizzare i numeri come bersagli.

5. Utilizzo del meccanismo di chiusura

Chiusura della porta: si consiglia di rimuovere la parete porta prima di chiudere la porta. La porta deve essere chiusa da due persone. Rimuovere i due fermi di sicurezza (14) e quindi le due aste stabilizzatrici come illustrato nella fig. 10.1. Chiudere la parte inferiore della porta con cautela verso l'alto, e poi fissare la parte ripiegata della porta con i due fermi di sicurezza (14) come illustrato nella fig. 10.2. Assicurarsi che i fermi siano ben fissati e stretti. Fissare inoltre le aste / tubi piegati a sinistra e a destra con le cinghie a strappo (23) e posizionare le due aste stabilizzatrici smontate con le cinghie a strappo (23) in alto, sulla traversa (fig. 10.3).

Apertura della porta: la porta deve essere aperta da due persone. Allentare tutte le cinghie a strappo e mettere da parte le due aste stabilizzatrici (fig. 11.1). Rimuovere entrambi i fermi di sicurezza (14) e aprire con cautela la porta (fig. 11.2). Reinserire le due aste stabilizzatrici sotto la rete della porta tra il telaio principale e il telaio inferiore. Fissare il meccanismo di apertura / chiusura inserendo i due fermi di sicurezza (14) attraverso i fori superiori delle cerniere e attraverso gli occhielli della rete. (fig. 11.3) Assicurarsi che i fermi siano saldamente fissati in posizione.

CONDIZIONI DI UTILIZZO

- Installare la porta soltanto su una superficie piana.
- Mantenere una distanza minima di 3 m tra la porta montata e gli oggetti circostanti.
- Assicurarsi sempre che la porta non possa ribaltarsi – anche quando non viene utilizzata.
- Non esporre inutilmente il prodotto a condizioni atmosferiche avverse. Conservarlo in un ambiente asciutto e fresco.
- Prestare attenzione a eventuali formazioni di ruggine sul prodotto e rimuoverle immediatamente. Quando i componenti in metallo vengono spinti l'uno contro l'altro è possibile che il rivestimento protettivo si graffi, con conseguente formazione di ruggine.

MANUTENZIONE E CONSERVAZIONE

Pulire il prodotto solo con un panno oppure con un panno inumidito senza usare speciali detergenti. Verificare che il prodotto non abbia subito danno e non presenti tracce di usura prima e dopo l'uso. Non apportate alcuna modifica al prodotto. Utilizzate per la vostra sicurezza solo ricambi originali. Essi si possono acquistare presso la ditta HUDORA. Se le parti dovessero essere danneggiate oppure dovessero evidenziare angoli e spigoli, il prodotto non potrà essere più utilizzato. Nel dubbio contattate il nostro centro di assistenza tecnica (<http://www.hudora.de/>). Stoccate il prodotto in un luogo sicuro, protetto dalle intemperie, in modo che non possa essere danneggiato o ferire delle persone.

ISTRUZIONI PER LO SMALTIMENTO

Siete pregati di portare l'apparecchio, al termine della propria durata utile, presso un apposito punto di raccolta e di restituzione disponibile. L'impresa di smaltimento locale sarà a vostra disposizione per rispondere ad eventuali domande.

ASSISTENZA TECNICA

Ci sforziamo a fornire dei prodotti perfettamente funzionali. Se comunque dovete riconoscere eventuali difetti, ci impegneremo subito a rimuoverli. Riceverete tante informazioni sul prodotto, sui pezzi di ricambio, sulle soluzioni ai problemi e sulle istruzioni per il montaggio andate perse sul sito web all'indirizzo <http://www.hudora.de/>.



¡LE FELICITAMOS POR LA COMPRA DE ESTE PRODUCTO!

Lea atentamente estas instrucciones. Estas instrucciones forman parte integrante del producto. Consérvelas por ello cuidadosamente, al igual que el embalaje, para posteriores consultas y preguntas. Entregue asimismo el manual de instrucciones cuando preste o regale el producto a terceros. Este producto debería ser montado por un adulto. Este producto está diseñado exclusivamente para el uso privado / doméstico. Este producto no está diseñado para el uso comercial. El uso del producto requiere de ciertas capacidades y conocimientos. Utilícelo sólo conforme a la edad y exclusivamente con el objetivo previsto.

ESPECIFICACIONES TÉCNICAS

Artículo:	Portería de fútbol RoCo 180 con pared de tiro
Artículo número:	76971
Dimensiones de montaje:	195,5 x 128 x 72 cm
Propósito:	Arco de entrenamiento estable para entrenar de manera variada los lanzamientos, el tiro y los movimientos en portería.

Si usted tiene problemas con la asamblea o requiere más información, visite por favor nuestro website <http://www.hudora.de/>.

CONTENIDO

1 portería de fútbol con pared de tiro junto con las cubiertas para los orificios de la pared, los anclajes roscados y la herramienta (véase la lista de piezas en las páginas 2 a 3) | 1 manual de instrucciones de uso

Las otras piezas anexas sirven para la protección para el transporte y no se requieren para la estructura y el uso de este artículo.

INDICACIONES DE SEGURIDAD

- ¡ADVERTENCIA! Sólo para uso doméstico.
- ¡ADVERTENCIA! Sólo para uso exterior.
- ¡ADVERTENCIA! No conviene para niños menores de 36 meses. Cuerda larga. Peligro de estrangulamiento.
- ¡ADVERTENCIA! Nunca trepe al armazón del arco o a la red ni se cuelgue de los postes del mismo. Existe el serio riesgo de lesionarse.
- ¡ADVERTENCIA! Al plegar y desplegar la portería (fig. 1), garantice que ninguna parte del cuerpo quede dentro del mecanismo de plegado (bisagra). ¡Existe un grave riesgo de lesiones!
- Antes de cada uso revise todas las partes del arco en cuanto a desperfectos y al montaje correcto. Al hacerlo, es importante revisar los elementos de empalme y las conexiones roscadas en cuanto a firmeza y posición. Los eventuales bordes cortantes que se hayan generado deben ser eliminados de inmediato.
- El producto debería ser usado solamente por niños si se encuentran supervisados por un adulto.
- No se asume ninguna responsabilidad por daños debidos a una utilización incorrecta de las indicaciones de uso.

INDICACIONES DE MONTAJE

Indicación: El producto debería ser armado por 2 adultos. Lubrique un poco las conexiones enchufables en los extremos angostos antes del montaje. Esto facilita el armado y prolonga la durabilidad del producto.

1. Montaje del marco de la portería (fig. 2 a 5)

Introduzca las varillas 6 a 9 del marco inferior de la portería, como se muestra en las fig. 2.1 a 2.4, a través de los orificios en forma de túnel de la red de la portería (27). Al hacerlo, asegúrese de usar los tubos numerados de manera correspondiente. Las varillas se insertan una dentro de otra mediante uniones de clic. Asegúrese de oír el sonido de encastre de las varillas. Fije las esquinas inferiores de la red de la portería al marco inferior de la portería utilizando los cierres de velcro (fig. 2.5). A continuación, monte el marco principal (postes y larguero, tubos 1 a 5), como se muestra en la fig. 3. Los tubos primero se insertan uno dentro de otro y luego se atornillan. Monte el marco inferior de la portería en el marco principal, como se muestra en la fig. 4. A continuación, conecte las varillas estabilizadoras 10 a 12, como se muestra en la fig. 5.1. Inserte ambos contadores de goles (15) en las varillas estabilizadoras conectadas, como se muestra en la fig. 5.2, y conecte las varillas estabilizadoras con el marco inferior de la portería y el marco principal superior (fig. 5.3) para estabilizar la portería.

2. Montaje de la red de la portería (fig. 6)

Despliegue la red de la portería a través de las varillas estabilizadoras y sujete la red en los ganchos previamente instalados, como se muestra en la fig. 6.1 y la fig. 6.2. Asegure el mecanismo de plegado al insertar ambos pasadores de seguridad (14) a través de los orificios superiores de las bisagras y los ojales de la red de la portería (fig. 6.3). Asegúrese de que los pasadores estén seguros y firmes.

3. Aseguramiento de la estabilidad de la portería (fig. 7)

Fije el marco inferior de la portería al suelo mediante los anclajes roscados (13). Asegúrese de que el suelo es adecuado para el uso de anclajes roscados (por ejemplo, que no haya tuberías de agua para aspersores ni cables delimitadores para robots cortacésped). Al hacerlo, asegúrese de que los anclajes roscados se introduzcan por completo en el suelo y se asienten con firmeza. A continuación, disponga las cintas de cierre mediante clic previamente instaladas en los anclajes alrededor del marco inferior de la portería y ciérrelas. Evite que queden ganchos sobresalientes (peligro de tropiezo). En suelos demasiado firmes, la portería debe asegurarse contra el vuelco con medidas adecuadas para prevenir el peligro de lesiones. No juegue nunca con una portería no asegurada ni deje nunca la portería de pie sin asegurar.

4. Montaje y uso de la pared de tiro y las cubiertas (fig. 8 a 9)

Despliegue la pared de tiro y fíjela al larguero y a los postes del marco principal mediante las bandas elásticas (17). Tire de las gomas elásticas a través de los ojales de la pared de la portería, luego colóquelas alrededor de los tubos y pase el cabezal de plástico a través de la goma elástica como se muestra en la fig. 8. Puede personalizar la pared de tiro mediante las cubiertas suministradas (22), como se muestra en la fig. 9: cierre los orificios que no desea utilizar con las cubiertas en la parte delantera de la pared de tiro (parte oscura), O BIEN, coloque las cubiertas con el lado numerado en la parte trasera de la pared para utilizar los números como objetivos.

5. Uso del mecanismo de plegado

Plegado de la portería: recomendamos quitar la pared de tiro antes de plegar la portería. Se necesitan dos personas para plegar la portería. Retire los dos pasadores de seguridad (14) y, a continuación, ambas varillas estabilizadoras, como se muestra en la fig. 10.1. Pliegue la parte inferior de la portería con cuidado hacia arriba y, a continuación, vuelva a asegurar la portería plegada con los dos pasadores de seguridad (14), como se muestra en la fig. 10.2. Asegúrese de que los pasadores estén seguros y firmes. Asegure las varillas / los tubos plegados del lado izquierdo y derecho adicionalmente con los cierres adhesivos (23), y coloque las dos varillas estabilizadoras desmontadas con los cierres adhesivos (23) en la parte superior del poste (fig. 10.3). Desplegado de la portería: se necesitan dos personas para desplegar la portería. Desajuste todos los cierres adhesivos y coloque las dos varillas estabilizadoras a un lado (fig. 11.1). Retire los dos pasadores de seguridad (14) y despliegue la portería con cuidado (fig. 11.2). Vuelva a insertar las dos varillas estabilizadoras debajo de la red de la portería entre el marco principal y el marco inferior. Asegure el mecanismo de plegado al insertar ambos pasadores de seguridad (14) a través de los orificios superiores de las bisagras y los ojales de la red de la portería (fig. 11.3). Asegúrese de que los pasadores estén seguros y firmes.

INDICACIONES DE USO

- Arme el arco exclusivamente sobre una superficie plana.
- Por favor, para el arco armado considere una distancia mínima de 3 m respecto de los obstáculos que lo rodean.
- Siempre asegure el arco contra vuelcos, incluso cuando no esté siendo utilizado.
- No exponga el producto innecesariamente a malas condiciones climáticas. Almacénelo en un lugar seco y fresco.
- Observe si el producto presenta sitios herrumbrosos y corríjalos de inmediato. Debido al plegado de las piezas de metal es posible que la capa protectora se raye y pueda generarse herrumbre.

MANTENIMIENTO Y ALMACENAMIENTO

Limpie el producto sólo con un paño o un trapo húmedo y no con agentes de limpieza especiales. Revise el producto antes y después del uso en cuanto a daños y rastros de desgaste. No efectúe modificaciones estructurales. Por su propia seguridad, utilice sólo repuestos originales. Podrá adquirirlos en HUDORA. Si hay partes dañadas o se han generado ángulos y bordes filosos, el producto no deberá seguir siendo utilizado. En caso de duda, contáctese con nuestro servicio técnico a <http://www.hudora.de/>. Guarde el producto en un lugar seguro, protegido de las inclemencias del tiempo, de modo que no pueda ser dañado ni pueda lastimar a personas.

INSTRUCCIONES DE DESECHACIÓN

Utilice los sistemas de devolución o recogida disponibles para desechar el producto cuando éste llegue al final de su vida útil. Consulte en su caso a los servicios de desecho locales.

SERVICIO

Procuramos vender siempre productos perfectos. Si éstos presentan, no obstante, defectos, procuramos eliminarlos inmediatamente. Proporcionamos numerosas informaciones sobre el producto y los recambios, soluciones a problemas e instrucciones de montaje perdidas en <http://www.hudora.de/>.

Todas las ilustraciones son ejemplos de diseño.

**VOUS VENEZ D'ACQUÉRIR CE****PRODUIT ET NOUS VOUS EN FÉLICITONS !**

Veuillez lire attentivement le présent mode d'emploi. Le mode d'emploi fait partie intégrante du produit. Veuillez en conséquence le conserver soigneusement ainsi que l'emballage à des fins de questions ultérieures. Si vous cédez le produit à un tiers, veuillez également lui donner le présent mode d'emploi. Ce produit doit être monté par un adulte. Ce produit est conçu pour usage privé / familial seulement. Ce produit n'est pas conçu pour usage commercial. L'utilisation du produit nécessite certaines facultés et connaissances. Ne l'utilisez que conforme à l'âge d'utilisation et utilisez le produit uniquement dans son but prévu.

SPÉCIFICATIONS TECHNIQUES

Article :	But de football RoCo 180 avec panneau de tir
Référence de l'article :	76971
Dimensions après montage :	195,5 x 128 x 72 cm
But prévu :	But d'entraînement stable pour un entraînement polyvalent au lancer, au tir et au maintien de buts.

Si vous rencontrez certaines difficultés lors de l'installation ou si vous souhaitez plus d'informations sur le produit, rendez-vous sur <http://www.hudora.de/>.

CONTENU

1 x but de football avec panneau de tir, y compris les caches pour les trous du panneau de tir, les sardines à visser ainsi que les outils (voir liste des pièces en pages 2 – 3) | 1 x ces instructions

Les autres pièces fournies ne servent qu'à assurer la protection pendant les opérations de transport seront donc inutiles pendant le montage et l'utilisation de l'article.

CONSIGNES DE SÉCURITÉ

- ATTENTION ! Réservé à un usage familial.
- ATTENTION ! Le produit est destiné à une utilisation extérieure.
- ATTENTION ! Ne convient pas aux enfants de moins de 36 mois. Longue corde. Danger de strangulation.
- ATTENTION ! Il est strictement interdit de grimper à l'armature du but ou au filet et de s'accrocher aux barres. Ces comportements entraînent de sérieux risques de blessure !
- ATTENTION ! Lors du pliage et du dépliage du but (ill. 1), veillez à ce qu'aucune partie du corps ne se trouve à l'intérieur du mécanisme de pliage (charnière). Il existe un risque sérieux de blessure !
- Avant toute utilisation, vérifiez l'état et le montage de l'ensemble des pièces du but. Il est particulièrement important de contrôler la rigidité et le positionnement des pièces d'assemblage et des boulons. Si des arrêtes deviennent saillantes, veillez à supprimer aussitôt les aspérités !
- L'utilisation de ce produit par des enfants doivent uniquement être effectués sous la surveillance d'un adulte.
- Nous déclinons toute responsabilité dans le cas de non-respect du mode d'emploi.

NOTICE DE MONTAGE

Remarque : Le produit doit être monté par 2 adultes. Pour faciliter l'assemblage et augmenter la durée de vie du produit, graissez légèrement les côtés les plus étroits des cosses de raccordement avant de commencer le montage.

1. Montage du cadre du but (ill. 2 – 5)

Insérez les barres 6 – 9 du cadre de but inférieur dans les passants du filet du but (27) comme indiqué sur les illustrations 2.1 – 2.4. Veillez à utiliser les tubes numérotés en conséquence. Les barres s'emboîtent les unes dans les autres au moyen de raccords à cliquer. Veillez à ce que les barres s'enclenchent de manière audible. Fixez les coins inférieurs du filet de but au cadre inférieur du but à l'aide des bandes velcro (ill. 2.5). Montez ensuite le cadre principal (poteau et barre, tubes 1 – 5) comme indiqué sur l'illustration 3. Les tubes sont tout d'abord emboîtés les uns dans les autres, puis vissés. Montez ensuite le cadre inférieur du but sur le cadre principal comme indiqué sur l'illustration 4. Ensuite, assemblez les barres de stabilisation 10 – 12 comme indiqué sur l'illustration 5.1. Glissez les deux compteurs de buts (15) sur les barres de stabilisation assemblées comme indiqué sur l'illustration 5.2 et reliez les barres de stabilisation au cadre de but inférieur et au cadre principal en haut (ill. 5.3) pour stabiliser le but.

2. Montage du filet de but (ill. 6)

Tirez le filet de but sur les barres de stabilisation et fixez le filet de but aux crochets déjà installés comme indiqué sur les illustrations 6.1 et 6.2. Sécurisez le mécanisme de pliage en insérant les deux goupilles de sécurité (14) dans les trous supérieurs des charnières et dans les œillets du filet de but. (ill. 6.3) Assurez-vous que les goupilles sont bien fixées.

3. Stabilisation du but (ill. 7)

Pour finir, fixez enfin le cadre inférieur du but au sol à l'aide des sardines à visser (13). Assurez-vous que le sol est adapté à l'utilisation de sardines à visser (par ex. pas de conduite d'eau pour les arroseurs ou de câble de délimitation pour les robots de tonte !) Assurez-vous que les piquets à visser sont complètement enfoncés dans le sol et qu'ils sont bien fixés. Passez ensuite les bandes de fermeture à clic préinstallées sur les sardines à visser autour du cadre inférieur du but et fermez-les. Évitez les crochets qui dépassent (risque de trébuchement). Sur les sols trop fermes, le but doit être sécurisé différemment contre le basculement par des mesures appropriées afin de prévenir tout risque de blessure. Ne jamais jouer avec un but non sécurisé ou ne jamais laisser le but non sécurisé.

4. Montage et utilisation du panneau de tir et des caches (ill. 8 – 9)

Déployez le panneau de tir et fixez-le à la barre et aux poteaux du cadre principal à l'aide des bandes élastiques (17). Tirez les élastiques à travers les œillets situés sur la paroi du but, puis placez-les autour des tubes et enfitez la tête en plastique à travers l'élastique comme indiqué sur l'illustration 8. Les caches fournis (22) vous permettent d'utiliser le panneau de tir individuellement (ill. 9) : Fermez les trous que vous ne souhaitez pas utiliser sur la face avant du but avec les caches (côté sombre), OU placez les caches avec le côté numéroté sur la face arrière du but pour utiliser les numéros comme cibles.

5. Utilisation du mécanisme de pliage

Pliage du panneau de tir : Nous recommandons d'enlever le panneau de tir but avant de le plier. Le panneau de tir doit être replié par deux personnes. Enlevez les deux goupilles de sécurité (14) puis les deux barres de stabilisation comme indiqué sur l'illustration 10.1. Repliez avec précaution la partie inférieure du but vers le haut, puis sécurisez à nouveau le but replié à l'aide des deux goupilles de sécurité (14) comme indiqué sur l'illustration 10.2. Assurez-vous que les goupilles de sécurité sont bien fixées. Sécurisez en outre les barres / tubes repliés à gauche et à droite avec les bandes auto-agrippantes (23), et positionnez les deux barres de stabilisation démontées avec les bandes auto-agrippantes (23) en haut de la barre (ill. 10.3).
Dépliage du but : Le but doit être déplié par deux personnes. Détachez toutes les bandes auto-agrippantes et mettez les deux barres de stabilisation de côté (ill. 11.1). Retirez les deux goupilles de sécurité (14) et dépliez le but avec précaution (ill. 11.2). Remettez les deux barres de stabilisation sous le filet de but entre le cadre principal et le cadre inférieur. Sécurisez le mécanisme de pliage en insérant les deux goupilles de sécurité (14) dans les trous supérieurs des charnières et dans les œillets du filet de but. (ill. 11.3) Assurez-vous que les goupilles sont bien fixées.

CONSIGNES D'UTILISATION

- Montez le but exclusivement sur une surface plane.
- Veillez à monter le but à une distance minimum de 3 m de tout obstacle environnant.
- Protégez le but de tout risque d'affaissement ou de renversement, et ce même lorsqu'il n'est pas utilisé.
- N'exposez pas inutilement le but aux intempéries. Conservez-le au frais et au sec.
- Surveillez l'apparition de la rouille et éliminez-la immédiatement. Le frottement des pièces de métal entre elles peut entraîner le rayage de la couche de protection et l'apparition de la rouille.

ENTRETIEN ET STOCKAGE

Nettoyez le produit uniquement avec un tissu ou chiffon humide et non avec un produit de nettoyage spécial ! Avant et après utilisation, vérifiez le produit afin de détecter tout signe d'endommagement ou d'usure. N'apportez aucune modification conceptuelle. Pour votre propre sécurité, n'utilisez que des pièces de rechange d'origine. Vous pouvez les acquérir auprès de HUDORA. Le produit ne doit plus être utilisé en cas d'endommagement de certaines parties ou d'apparition de coins saillants ou d'arêtes vives. En cas de doute, prenez contact avec notre service après-vente (<http://www.hudora.de/>). Stockez le produit dans un endroit sûr et à l'abri des intempéries de manière à ce qu'il ne puisse pas être endommagé et qu'il ne puisse blesser personne.

CONSIGNES D'ÉLIMINATION

À la fin de la durée de vie de l'appareil, veuillez l'amener dans un centre de reprise et de collecte mis à disposition. Le personnel des déchetteries répondra à toutes vos questions sur place.

SERVICE APRÈS-VENTE

Nous nous efforçons de livrer des produits irréprochables. Cependant, en cas de défaillances, nous déployons également tous les efforts requis afin de les éliminer. Vous pouvez obtenir de nombreuses informations sur le produit, les pièces de rechange, la résolution des problèmes et les instructions de montage égarées sur <http://www.hudora.de/>.

Tous les schémas sont indicatifs.



**HARTELIJK GEFELICITEERD****MET DE KOOP VAN UW PRODUCT!**

Lees de gebruiksaanwijzing zorgvuldig door. De gebruiksaanwijzing is een vast bestanddeel van het product. Bewaar de gebruiksaanwijzing en verpakking dus zorgvuldig voor eventuele vragen op een later tijdstip. Wanneer u het product aan derden overdraagt, moet u de gebruiksaanwijzing ook meegeven. Dit product moet door een volwassene gemonteerd worden. Dit product is enkel ontworpen voor privaat / huishoudelijk gebruik. Dit product is niet geconstrueerd en niet toegelaten voor commercieel gebruik. Het gebruik van dit product vereist bepaalde vaardigheden en kennis. Gebruik het uitsluitend in overeenstemming met de leeftijd en gebruik het product uitsluitend voor het beoogde doel.

TECHNISCHE SPECIFICATIES

Artikel:	Voetbaldoel RoCo 180 met doelwand
Artikelnummer:	76971
Opbouwafmetingen:	195,5 x 128 x 72 cm
Doel:	Stabiel trainingsdoel voor veelzijdige werp-, schiet- en keeptraining.

Wanneer u problemen heeft met de montage of verdere informatie over het product wenst, vindt u onder <http://www.hudora.de/>.

INHOUD

1 x voetbaldoel met doelwand plus afdekkingen voor doelwandgaten, schroefharingen en gereedschap (zie onderdelenlijst op de pagina's 2 – 3) | 1 x deze handleiding

Andere onderdelen zijn benodigd voor het vervoer en zijn niet nodig voor de opbouw en het gebruik van het artikel.

VEILIGHEIDSTIPS

- **WAARSCHUWING!** Uitsluitend voor huishoudelijk gebruik.
- **WAARSCHUWING!** Dit product is alleen bestemd voor buitengebruik.
- **WAARSCHUWING!** Niet geschikt voor kinderen jonger dan 36 maanden. Lang koord. Verwurgingsgevaar.
- **WAARSCHUWING!** Klim in geen geval op het doelframe of het net en ga ook niet aan de stangen hangen. Dit kan ernstige ongelukken en verwondingen tot gevolg hebben!
- **WAARSCHUWING!** Bij het inklappen en uitklappen van het doel (afb. 1) moet u erop letten dat er zich geen lichaamsdelen binnen het klapmechanisme (scharnier) bevinden. Er is kans op ernstige lichamelijke verwondingen!
- Controleer vóór elk gebruik alle onderdelen van de goal op beschadiging en correcte montage. Het is daarbij belangrijk om te controleren of de verbindingdelen en schroefverbindingen goed vastzitten. Eventueel ontstane scherpe randen moeten meteen verwijderd worden!
- Wanneer het product door kinderen wordt gebruikt, mag dat alleen gebeuren onder toezicht van volwassenen.
- Wij aanvaarden geen aansprakelijkheid voor schade die het gevolg is van het feit dat deze gebruiksaanwijzing niet opgevolgd werd.

MONTAGE-INSTRUCTIES

Aanwijzing: Het product moet door 2 volwassenen opgebouwd worden. Smeer vóór de montage een beetje olie op de smalle einden van de insteekverbindingen. Dat vereenvoudigt de montage en verlengt de levensduur van het product!

1. Montage van het doelframe (afb. 2 – 5)

Leid de stangen 6 – 9 van het onderste doelframe zoals in de afb. 2.1 – 2.4 weergegeven door de tunnellen van het doelnet (27). Let daarbij op de bijbehorende genummerde buizen te gebruiken. De stangen worden via een klikverbinding in elkaar gestoken. Let daarbij op dat de stangen hoorbaar vastklikken. Bevestig de onderste hoeken van het doelnet aan het onderste doelframe met de klittenbandsluitingen (afb. 2.5). Monteer vervolgens het hoofdframe (palen en lat, buizen 1 – 5) zoals weergegeven in afb. 3. De buizen worden vervolgens in elkaar gestoken en vervolgens vastgeschroefd. Monteer nu het onderste doelframe op het hoofdframe zoals weergegeven in afb. 4. Plaats dan de stabilisatiestangen 10 – 12 in elkaar, zoals weergegeven in afb. 5.1. Schuif de twee doeltellers (15) op de in elkaar gestoken stabilisatiestangen zoals weergegeven in afb. 5.2 en verbindt de stabilisatiestangen met het onderste doelframe en het hoofdframe boven (afb. 5.3) om het doel te stabiliseren.

2. Montage van het doelnet (afb. 6)

Trek het doelnet over de stabilisatiestangen en bevestig het doelnet aan de reeds vooraf gemonteerde haken zoals weergegeven in afb. 6.1 en afb. 6.2. Bevestig het klapmechanisme. Hiervoor steekt u de beide borgpennen (14) door de bovenste gaten van de scharnieren en door de ogen in het doelnet. (Afb. 6.3.) Controleer dat de pennen veilig en goed vastzitten.

3. Stabiliteitsborging van het doel (afb. 7)

Zet tot slot het onderste doelframe met behulp van de schroefharingen (13) vast in de grond. Zorg ervoor dat de bodem geschikt is voor het gebruik van schroefharingen (bijv. geen waterleiding voor sproei-installaties voor gazons of begrenzingskabels voor robotmaaiers!). Let er daarbij op dat u de schroefharingen volledig in de grond draait en dat deze vastzitten. Breng vervolgens de vooraf geïnstalleerde kliksluitbanden aan op de schroefharingen rondom het onderste doelframe en sluit deze. Voorkom uitstekende haken (struikelgevaar). Op te vaste grond moet het doel met geschikte maatregelen anders tegen omvallen worden vastgezet, om het risico op verwondingen te voorkomen. Speel nooit met een niet-vastgezet doel en het doel mag nooit niet-vastgezet blijven staan.

4. Montage en gebruik van de doelwand en de afdekkingen (afb. 8 – 9)

Verbreed de doelwand en bevestig deze aan de lat en de posten van het hoofdframe met behulp van de elastische bandjes (17). Trek de elastiekjes door de oogjes op de doelwand, plaats ze dan om de buizen en rijg de plastic kop door het elastiekje zoals getoond in afb. 8. Met de meegeleverde afdekkingen (22) kunt u alleen met de doelwand spelen (afb. 9). Sluit de gaten, waar u niet mee wilt spelen, aan de voorkant van de doelwand met de afdekkingen (donkere zijde) OF plaats de afdekkingen met de genummerde zijde aan de achterkant van de doelwand, om de nummers als doelen te gebruiken.

5. Gebruik van het klapmechanisme

Inklappen van het doel: We raden aan de doelwand voor het inklappen te verwijderen. Het doel moet met twee personen worden ingeklapt. Verwijder de beide borgpennen (14) en vervolgens de beide stabilisatiestangen zoals weergegeven in afb. 10.1. Klap het bovenste deel van het doel voorzichtig naar boven en maak vervolgens het samengeklapte doel weer met de beide borgpennen (14) vast zoals afgebeeld in afb. 10.2. Controleer dat de pennen veilig en goed vastzitten. Zet de ingeklapte stangen / buizen links en rechts nog extra vast met de klittenbanden (23) en plaats de beide gedemonteerde stabilisatiestangen met klittenbanden (23) boven op de lat (afb. 10.3).

Uitklappen van het doel: Het doel moet met twee personen worden uitgeklaapt. Maak alle klittenbanden los en leg de twee stabilisatiestangen opzij (afb. 11.1). Verwijder de twee borgpennen (14) en klap het doel voorzichtig open (afb. 11.2). Steek de beide stabilisatiestangen weer onder het doelnet tussen het hoofdframe en het onderste frame. Bevestig het klapmechanisme. Hiervoor steekt u de beide borgpennen (14) door de bovenste gaten van de scharnieren en door de ogen in het doelnet. (Afb. 11.3.) Controleer dat de pennen veilig en goed vastzitten.

INFORMATIE VOOR GEBRUIK

- Zet het doel uitsluitend op een vlakke ondergrond op.
- Houd een minimale afstand van 3 meter aan tussen het opgebouwde doel en omliggende hindernissen.
- Beveilig het doel altijd tegen omvallen – ook als het niet in gebruik is.
- Stel het product niet onnodig bloot aan slechte weersomstandigheden. Berg het op een droge en koele plek op.
- Let op eventuele roestplekken op het product en werk die meteen bij. Door het in elkaar schuiven van de metalen delen kunnen krassen in de beschermplaat gemaakt worden, waardoor roest kan ontstaan.

ONDERHOUD EN OPSLAG

Reinig het product slechts met een doek of een vochtige lap en niet met speciale reinigingsmiddelen. Controleer het product vóór en na gebruik op schades en tekenen van slijtage. Verander niets aan de constructie van het product. Gebruik voor uw eigen veiligheid alleen originele onderdelen. Deze zijn verkrijgbaar bij HUDORA. Mochten onderdelen beschadigd zijn of scherpe hoeken en randen ontstaan zijn, dan mag het product niet meer worden gebruikt. Neem in geval van twijfel contact op met onze Serviceafdeling (<http://www.hudora.de/>). Berg het product op een veilige plek op waar het beschermd is tegen weersinvloeden, zodat het niet beschadigt raakt of mensen verwondingen toebrengt.

AANWIJZING VOOR DE AFVOER AAN**HET EINDE VAN DE LEVENSDUUR**

Laat het toestel aan het einde van de levensduur afvoeren via de ter beschikking staande teruggave- en inzamelsystemen. Met eventuele vragen kunt u terecht bij afvalverwerkers bij u in de buurt.

SERVICE

Wij doen ons best om producten te leveren die helemaal in orde zijn. Mochten toch fouten voorkomen, dan zullen wij ons best doen om deze op te lossen. U vindt zeer veel informatie over product, onderdelen, probleemoplossingen en kwijtgeraakte opbouw instructies onder <http://www.hudora.de/>.

Alle afbeeldingen zijn ontwerp-voorbeelden.

**SERDECZNIE GRATULUJEMY ZAKUPU NINIEJSZEGO PRODUKTU!**

Prosimy dokładnie przeczytać instrukcję obsługi. Instrukcja obsługi stanowi nieodłączny element produktu. Należy ją odpowiednio przechowywać wraz z opakowaniem. Jeśli produkt jest przekazywany osobom trzecim, zawsze należy również przekazać instrukcję. Niniejszy produkt musi być montowany przez osobę dorosłą. Produkt jest przeznaczony wyłącznie do użytku prywatnego. Produkt nie jest przeznaczony do użytku komercyjnego. Używanie produktu wymaga określonych umiejętności i wiedzy. Produktu należy używać zgodnie z wymogami dotyczącymi wieku użytkownika oraz wyłącznie tylko w przewidzianym celu.

SPECYFIKACJA TECHNICZNA

Artykuł: Bramka do piłki nożnej RoCo 180 ze ścianką celnościową
Numer artykułu: 76971
Wymiary produktu: 195,5 x 128 x 72 cm
Przeznaczenie: Stabilna bramka treningowa do wszechstronnego treningu rzutów, strzelania i bramkarskiego.

Jeśli masz problemy z instalacją lub poszukujesz dalszych informacji o produkcie, wszelkie ważne informacje znajdziesz pod adresem <http://www.hudora.de/>.

ZAWARTOŚĆ

1 x bramka do piłki nożnej ze ścianką celnościową wraz z zaślepkami do otworów w ściance celnościowej, śledziami wkręcanymi i narzędziami (patrz lista części na stronach 2 – 3) | 1 x niniejsza instrukcja

Inne części znajdujące się w zestawie stanowią zabezpieczenie transportowe i nie są potrzebne do złożenia i użytkowania produktu.

WSKAZÓWKI OSTRZEGAWCZE

- **OSTRZEŻENIE!** Wyłącznie do użytku domowego.
- **OSTRZEŻENIE!** Wyłącznie do użytku na wolnym powietrzu.
- **OSTRZEŻENIE!** Nieodpowiednie dla dzieci w wieku poniżej 36 miesięcy. Długa linka. Niebezpieczeństwo uduszenia.
- **OSTRZEŻENIE!** Pod żadnym pozorem nie wolno wspiąć się na ramę bramki lub siatkę oraz nie wolno wieszać się na poprzeczce bramki. Istnieje poważne niebezpieczeństwo uszkodzenia ciała!
- **OSTRZEŻENIE!** Podczas składania i rozkładania bramki (rys. 1) upewnij się, że żadna część ciała nie znajduje się w mechanizmie składania (zawiasie). Istnieje poważne ryzyko obrażeń!
- Przed każdym użyciem bramki należy sprawdzić wszystkie części bramki pod kątem ewentualnych uszkodzeń i prawidłowego montażu. Należy sprawdzić konieczność elementy łączące i połączenia śrubowe pod kątem ich trwałości i stabilności. Jeśli powstaną jakiegokolwiek ostre krawędzie, wówczas należy je natychmiast usunąć!
- W czasie korzystania z bramki dzieci powinny znajdować się pod nadzorem!
- Nie ponosimy odpowiedzialności za szkody wynikające z niewłaściwego stosowania instrukcji użytkowania.

INSTRUKCJA MONTAŻU

Wskazówka: Produkt powinien być montowany przez 2 osoby dorosłe. Przed rozpoczęciem montażu należy nasmarować trochę olejem połączenia wtykowe na ich węższych końcach. To ułatwi złożenie produktu i wydłuży jego żywotność!

1. Montaż ramy bramki (rys. 2 – 5)

Przeprowadź drażki 6 – 9 dolnej ramy bramki, jak pokazano na rys. 2.1 – 2.4, przez tunele siatki bramki (27). Upewnij się, że używasz rur o odpowiednich numerach. Drażki należy połączyć ze sobą za pomocą zatrzasków. Zwróć uwagę na to, by drażki wyraźnie się zatrzasknęły. Przymocuj dolne rogi siatki do dolnej ramy bramki za pomocą rzepów (rys. 2.5). Następnie złóż główną ramę (śłupki i poprzeczkę, rury 1 – 5), jak pokazano na rys. 3. Rury należy najpierw wsunąć jedną w drugą, a następnie skrócić. Teraz zamontuj dolną ramę bramki do głównej ramy, jak pokazano na rys. 4. Następnie połącz drażki stabilizacyjne 10 – 12, jak pokazano na rys. 5.1. Na połączone drażki stabilizacyjne nasuń oba liczniki bramek (15), jak pokazano na rys. 5.2, a następnie połącz drażki stabilizacyjne z dolną ramą bramki i główną ramą u góry (rys. 5.3), aby ustabilizować bramkę.

2. Montaż siatki bramki (rys. 6)

Naciągnij siatkę bramki na drażki stabilizacyjne i przymocuj ją do już zamontowanych haków, jak pokazano na rys. 6.1 i rys. 6.2. Zabezpiecz mechanizm składania, wkładając obie zawleczki zabezpieczające (14) przez górne otwory zawiasów oraz przez oczka w siatce bramki. (rys. 6.3) Upewnij się, że zawleczki są bezpiecznie i stabilnie osadzone.

3. Przymocowanie bramki do podłoża (rys. 7)

Na koniec przymocuj dolną ramę bramki do podłoża za pomocą śledzi wkręcanych (13). Upewnij się, że podłoże nadaje się do użycia śledzi wkręcanych (np. brak przewodów wodnych dla systemów zraszających lub przewodów ograniczających dla robotów koszących!). Upewnij się również, że śledzie zostały całkowicie wkręcane w podłoże i są w nim stabilnie osadzone. Następnie przeprowadź paski z zatrzaskami, które są zamontowane na śledziach, wokół dolnej ramy bramki i je zamknij. Unikaj wystających haków (ryzyko potknięcia). Na zbyt twardych podłożach bramka musi zostać zabezpieczona przed przewróceniem w inny odpowiedni sposób, aby zapobiec ryzyku obrażeń. Nigdy nie graj ani nie pozostawiaj bramki bez odpowiedniego zabezpieczenia.

4. Montaż i użytkowanie ścianki celnościowej i zaślepek (rys. 8 – 9)

Rozłóż ściankę celnościową i przymocuj ją do poprzeczki i słupków głównej ramy za pomocą gumek (17). Przeciagnij gumki przez oczka na ścianie bramki, a następnie umieść je wokół rurek i przewłóczek plastikową główkę ograniczających, jak pokazano na rys. 8. Za pomocą dołączonych zaślepek (22) możesz indywidualnie dostosować grę na ściance celnościowej (rys. 9): Zasłoń otwory, których nie chcesz używać, na przedniej stronie ścianki za pomocą zaślepek (ciemna strona) LUB umieść zaślepki z numerowaną stroną na tylnej stronie ścianki, aby wykozystać numery jako cele.

5. Korzystanie z mechanizmu składania

Składanie bramki: Zalecamy zdjęcie ścianki celnościowej przed złożeniem bramki. Składanie bramki powinno odbywać się w dwie osoby. Usuń obie zawleczki zabezpieczające (14), a następnie oba drażki stabilizacyjne, jak pokazano na rys. 10.1. Ostrożnie złóż dolną część bramki do góry, a następnie zabezpiecz złożoną bramkę za pomocą obu zawleczek zabezpieczających (14), jak pokazano na rys. 10.2. Upewnij się, że zawleczki są bezpiecznie i stabilnie osadzone. Dodatkowo zabezpiecz złożone drażki / rury po lewej i prawej stronie za pomocą pasków na rzepy (23), a oba zdemontowane drażki stabilizacyjne umieść za pomocą pasków na rzepy (23) na górze poprzeczki (rys. 10.3).
Rozkładanie bramki: Rozkładanie bramki powinno odbywać się w dwie osoby. Otwórz wszystkie paski na rzepy i odłóż oba drażki stabilizacyjne na bok (rys. 11.1). Usuń obie zawleczki zabezpieczające (14) i ostrożnie rozłóż bramkę (rys. 11.2). Włóż oba drażki stabilizacyjne z powrotem pod siatkę bramki między główną ramę a dolną ramę. Zabezpiecz mechanizm składania, wkładając obie zawleczki zabezpieczające (14) przez górne otwory zawiasów oraz przez oczka w siatce bramki. (rys. 11.3) Upewnij się, że zawleczki są bezpiecznie i stabilnie osadzone.

INFORMACJE O UŻYTKOWANIU

- Bramkę należy ustawić koniecznie na równej i płaskiej powierzchni.
- Zwróć uwagę na to, by minimalna odległość rozłożonej bramki od przeszkód znajdujących się w jej pobliżu wynosiła 3 m.
- Bramkę należy zawsze zabezpieczyć przed przewróceniem – także wtedy, gdy nie jest używana.
- Nie należy niepotrzebnie wystawiać produktu na działanie niekorzystnych warunków pogodowych. Należy go przechowywać w suchym i chłodnym miejscu.
- Należy zwracać uwagę na ślady korozji na produkcie, które należy niezwłocznie usunąć. Ze względu na zsuwanie ze sobą części metalowych możliwe jest zdrapanie warstwy ochronnej i powstanie korozji.

KONSERWACJA I PRZECHOWYWANIE

Produkt należy czyścić ręcznikiem lub wilgotną szmatką, nie używać specjalnych środków czyszczących! Należy sprawdzić produkt przed i po użyciu pod kątem uszkodzeń i śladów zużycia. Nie wolno wykonywać żadnych zmian konstrukcyjnych. W celu własnego bezpieczeństwa należy stosować wyłącznie oryginalne części zamienne. Można je kupić w HUDORA. Jeśli zostaną uszkodzone części lub powstaną ostre kąty lub krawędzie, produktu nie wolno używać. W przypadku wątpliwości należy skontaktować się z naszym serwisem (<http://www.hudora.de/>). Produkt należy przechowywać w suchym miejscu, chronionym przed wpływem warunków atmosferycznych, aby nie uległ uszkodzeniu i nie powodował obrażeń u osób.

INFORMACJA DOTYCZĄCA UTYLIZACJI

Po zakończeniu okresu żywotności urządzenia należy je przekazać do systemów zwrotów i zbiórki. Proszę skontaktować się z lokalnym przedsiębiorstwem, zajmującym się utylizacją.

SERWIS

Staramy się dostarczać nasze produkty w nienagannym stanie. Jeśli mi-mo to wystąpią usterki, postaramy się je usunąć. Dlatego przekazujemy Państwu liczne informacje związane z produktem, częściami zamiennymi, rozwiązywaniem problemów i zgubionymi instrukcjami obsługi, które znajdują się na stronie <http://www.hudora.de/>.

Wszystkie ilustracje są przykładami projektowymi.

**PRISRČNE ČESTITKE****OB NAKUPU TEGA IZDELKA!**

Prosimo vas, da si pozorno preberete navodila za uporabo. Navodila za uporabo so pomemben sestavni del izdelka. Navodila skrbno shranite skupaj z embalažo za primer kasnejših vprašanj. Če izdelek podarite tretji osebi, obvezno vedno priložite tudi pričujoča navodila. Ta izdelek mora sestaviti odrasla oseba. Ta izdelek je bil razvit posebej za zasebno uporabo. Ta izdelek ni namenjen za komercialno uporabo. Uporaba izdelka zahteva določena znanja in spretnosti. Izdelek uporabljajte le starosti primerno in izključno za predvidene namene.

TEHNIČNE SPECIFIKACIJE

Artikel: Nogometni gol RoCo 180 s steno za gol
Številka izdelka: 76971
Montažne dimenzije: 195,5 x 128 x 72 cm
Namen: Stabilen vadbeni gol za vsestranski trening metanja, streljanja in vratarja.

Če imate težave z montažo ali želite dodatne informacije o izdelku, vse, kar je vredno vedeti, najdete na naslovu <http://www.hudora.de/>.

VSEBINA

1 x nogometni gol s steno za gol, vključno s pokrovi za luknje v steni za gol, vijaknimi klini in orodjem (glejte seznam delov na straneh 2 – 3) | 1 x ta navodila

Drugi priloženi deli služijo zaščiti med transportom in niso potrebni pri sestavi in uporabi izdelka.

VARNOSTNA NAVODILA

- **OPOZORILO!** Samo za domačo uporabo.
- **OPOZORILO!** Samo za uporabo na prostem.
- **OPOZORILO!** Ni primerno za otroke, mlajše od 36 mesecev. Dolga vrstica. Nevarnost zadušitve.
- **OPOZORILO!** Nikoli ne plezajte na okvir vrat ali mrežo ali se obešajte na palice gola. Obstaja resna nevarnost telesnih poškodb!
- **OPOZORILO!** Pri zlaganju in razprostiranju gola (slika 1) pazite, da v zložljivem mehanizmu (tečajih) ni delov telesa. Obstaja resna nevarnost telesnih poškodb!
- Pred vsako uporabo preverite vse dele gola glede poškodb in pravilne montaže. Pomembno je, da preverite trdnost in pritrjenost priključnih delov in vijaknih povezav. Vse nastale ostre robove je treba nemudoma odstraniti!
- Med uporabo nadzirajte otroke!
- Ne prevzemamo odgovornosti za škodo, ki je posledica nepravilne uporabe navodil za uporabo.

NAVODILA ZA MONTAŽO

Opomba: Izdelek naj sestavita 2 odrasli osebi. Pred montažo na ozke konce vtičnih spojev nanesite malo olja. To poenostavi montažo in podaljša rok uporabnosti izdelka!

1. Sestavljanje okvirja gola (slika 2 – 5)

Vstavite drogove 6 – 9 spodnjega okvirja gola skozi tunelske zanke mreže vrat (27), kot je prikazano na slikah 2.1 – 2.4. Prepričajte se, da uporabljate ustrezno oštevilčene cevi. Palice so vstavljene ena v drugo s pomočjo klik povezav. Prepričajte se, da se palice slišno zaskočijo. Spodnje vogale mreže za gol pritrđite na spodnji okvir gola z Velcro sponkami (slika 2.5). Nato namestite glavni okvir (stebrički in letve, cevi 1 – 5), kot je prikazano na sliki 3. Cevi se najprej vstavijo ena v drugo in nato privijejo. Zdaj namestite spodnji okvir gola na glavni okvir, kot je prikazano na sliki 4. Nato pritrđite stabilizatorske palice 10 – 12 skupaj, kot je prikazano na sliki 5.1. Potisnite dva števca golov (15) na sestavljene stabilizacijske palice, kot je prikazano na sliki 5.2, in povežite stabilizacijske palice s spodnjim okvirjem gola in glavnim okvirjem na vrhu (slika 5.3), da stabilizirate gol.

2. Namestitev mreže za gol (slika 6)

Mrežo za gol povlecite čez stabilizacijske palice in jo pritrđite na vnaprej nameščene kavljice, kot je prikazano na sliki 6.1 in sliki 6.2. Zavarujte zložljivi mehanizem tako, da vstavite obe varnostni razcepki (14) skozi zgornje luknje na tečajih in skozi očesca v mreži gola. (Slika 6.3) Prepričajte se, da so razcepke trdno pritrjene.

3. Stabiliziranje gola (slika 7)

Na koncu pritrđite spodnji okvir gola na tla z vijaknimi klini (13). Prepričajte se, da so tla primerna za uporabo vijaknih klinov (npr. brez vodovodne cevi za škropilne sisteme ali omejitvene žice za robotske kosilnice!). Prepričajte se, da ste vijakne kline popolnoma privili v tla in da so trdno nameščeni. Nato speljite pritrđilne trakove, ki so vnaprej nameščeni na vijaknih klinih, okoli spodnjega okvirja vrat in jih zaprite. Izogibajte se štrlečim klinom (nevarnost spotikanja). Na preveč trdnih tleh je treba gol zavarovati pred prevrnitvijo z ustreznimi ukrepi, da se izognemo nevarnosti telesnih poškodb. Nikoli ne igrajte z nezavarovanim golom oz. ga nikoli ne pustite nezavarovanega.

4. Montaža in uporaba stene za gol in pokrovov (sliki 8 – 9)

Razgrnite steno za gol in jo z gumijastimi trakovi (17) pritrđite na prečko in drogove glavnega okvirja. Povlecite gumijaste trakove skozi očesca na ciljni steni, nato jih namestite okoli cevi in napeljite plastično glavo skozi gumijasti trak, kot je prikazano na sliki 8. S priloženimi pokrovi (22) lahko prilagodite steno za gol (slika 9): Luknje, skozi katere ne želite igrati, na sprednji strani stene za gol zaprite s pokrovi (temna stran) ALI postavite pokrove z oštevilčeno stranjo na zadnjo stran stene za gol, da uporabite številke kot tarče.

5. Uporaba zložljivega mehanizma

Zlaganje gola: Priporočamo, da steno za gol pred zlaganjem odstranite. Gol morata zložiti dve osebi. Odstranite obe varnostni razcepki (14) in nato obe stabilizacijski palici, kot je prikazano na sliki 10.1. Previdno zložite spodnji del gola navzgor in nato ponovno zavarujte zloženi gol z dvema varnostnima razcepkama (14), kot je prikazano na sliki 10.2. Prepričajte se, da so razcepke trdno pritrjene. Dodatno pritrđite zložene palice / cevi na levi in desni strani s prijemalnimi trakovi (23) in položite dve razstavljeni stabilizacijski palici na vrh droga s prijemalnimi trakovi (23) (slika 10.3).

Razprostiranje gola: Gol morata razprostreti dve osebi. Sprostite vse prijemalne trakove in odložite obe stabilizacijski palici na stran (slika 11.1). Odstranite obe varnostni razcepki (14) in previdno odprite gol (slika 11.2). Ponovno vstavite obe stabilizacijski palici pod mrežo gola med glavni okvir. Zavarujte zložljivi mehanizem tako, da vstavite obe varnostni razcepki (14) skozi zgornje luknje na tečajih in skozi očesca v mreži gola. (Slika 11.3) Prepričajte se, da so razcepke trdno pritrjene.

NAVODILA ZA UPORABO

- Gol postavite samo na ravno površino.
- Zagotovite minimalno razdaljo 3 m sestavljenega gola do okoliških ovir.
- Gol vedno zavarujte pred padcem – tudi ko ga ne uporabljate.
- Izdelka ne izpostavljajte po nepotrebem slabim vremenskim razmeram. Shranjujte ga na suhem in hladnem mestu.
- Bodite pozorni na madeže rje na izdelku in jih takoj odstranite. Potiskanje kovinskih delov skupaj lahko opraska zaščitni premaz in povzroči rjavenje.

NEGA IN SHRANJEVANJE

Izdelek čistite le s krpo oz. vlažno čunjo in ne uporabljajte čistilnih sredstev! Pred in po uporabo preverite, ali je izdelek poškodovan oz. obrabljen. Ne spreminjajte načina sestave in delov izdelka! Za lastno varnost uporabljajte le originalne nadomestne dele. Te lahko naročite pri podjetju HUDORA. Če so deli izdelka poškodovani oz. nastanejo ostri robovi, izdelka do popravila ne smete več uporabljati! V primeru dvoma kontaktirajte našo servisno službo na <http://www.hudora.de/>. Izdelek shranite na varno mesto, zaščiteno pred vremenskimi vplivi, tako da se ne more poškodovati ali raniti drugih oseb.

NAPOTEK ZA ODSTRANJEVANJE

Prosimo, da izdelek ob koncu življenjske dobe odnesete na pristojno zbiralno mesto za tovrstne odpadke. Na vprašanja vam bo na zbiralnem mestu odgovorilo podjetje za odstranjevanje odpadkov.

STORITVE ZA STRANKE

Prizadevamo si za dostavo brezhibnih izdelkov. V kolikor bi kljub temu prišlo do napak, si prav tako prizadevamo za hitro odpravo teh napak. Številne informacije o izdelku, nadomestnih delih, reševanju težav in izgubljenih navodila za uporabo najdete na spletni strani <http://www.hudora.de/>.



ПОЗДРАВЛЯЕМ С ПРИБРЕТЕНИЕМ ДАННОГО ИЗДЕЛИЯ!

Пожалуйста, внимательно прочитайте данную инструкцию по эксплуатации. Инструкция по эксплуатации является неотъемлемой составляющей изделия. Поэтому следует бережно хранить инструкцию, как и упаковку, на случай возникновения вопросов в дальнейшем. Если Вы передаете изделие третьим лицам, пожалуйста, передавайте вместе с ним данную инструкцию по эксплуатации. Данное изделие должен собирать взрослый человек. Данное изделие сконструировано исключительно для использования в личных целях. Изделие не сконструировано для коммерческого использования. Пользование изделием предусматривает наличие определенных способностей и знаний. Используйте его только для соответствующей возрастной группы и применяйте изделие только с той целью, для которой оно было произведено.

ДАнные ТЕХНИЧЕСКОЙ СПЕЦИФИКАЦИИ

Изделие:	Футбольные ворота RoCo 180 с экраном ворот
Артикульный номер:	76971
Размеры конструкции:	195,5 x 128 x 72 см
Назначение:	Устойчивые тренировочные ворота для разнообразных бросков, ударов и тренировки вратаря.

Если у Вас возникли проблемы при сборке или Вы хотите получить дополнительные сведения об изделии, то всю необходимую информацию Вы найдете в сети Интернет по адресу <http://www.hudora.de/>.

СОДЕРЖИМОЕ

1 футбольные ворота с экраном ворот и покрытиями для целевых отверстий экрана ворот, вкручивающиеся колышки, а также инструмент (см. список деталей на стр. 2 – 3) | 1 данное руководство

Другие содержащиеся в комплекте поставки компоненты служат защите при транспортировке и не нужны для сборки и использования изделия.

ИНСТРУКЦИЯ ПО БЕЗОПАСНОСТИ

- **ВНИМАНИЕ!** Только для домашнего использования.
- **ВНИМАНИЕ!** Только для использования на улице.
- **ВНИМАНИЕ!** Не предназначены для детей младше 3 лет. Длинный шнур. Опасность удушья.
- **ВНИМАНИЕ!** Ни в коем случае не залезайте на раму ворот или сетку и не висите на штангах ворот. Существует серьезная опасность получения травм!
- **ВНИМАНИЕ!** При складывании и раскладывании ворот (рис. 1) необходимо проследить за тем, чтобы внутри механизма складывания (шарнир) не находились части тела. Существует серьезная опасность получения травм!
- Перед каждым использованием проверяйте отсутствие повреждений всех деталей ворот и правильность монтажа. Важно при этом проверить прочность и посадку соединительных элементов и резьбовых соединений. При обнаружении острых кромок их следует немедленно удалить!
- Не оставляйте детей при использовании ворот без присмотра!
- Мы не несем никакой ответственности за повреждения и травмы, вызванные неправильным применением руководства по эксплуатации.

ИНСТРУКЦИЯ ПО СБОРКЕ

Указания: Сборку изделия должны осуществлять двое взрослых. Перед сборкой слегка смажьте маслом узкие концы вставных соединений. Это упростит сборку и продлит срок службы изделия!

1. Монтаж рамы ворот (рис. 2 – 5)

Проведите штанги 6 – 9 нижней рамы ворот, как показано на рисунках 2.1 – 2.4, через туннельные петли сетки ворот (27). Следите при этом за соответствующим использованием пронумерованных труб. Штанги вставляются друг в друга с помощью замковых соединений. Обратите внимание на то, что звук фиксации штанг должен быть слышен. Прикрепите нижние углы сетки ворот к нижней раме ворот с помощью застёжек-липушек (рис. 2.5). Затем смонтируйте основную раму (стоки и верхнюю штангу ворот, трубы 1 – 5), как это показано на рис. 3. Трубы сначала вставляются друг в друга, а затем привинчиваются. После этого смонтируйте нижнюю раму ворот на основной раме, как это показано на рис. 4. В качестве следующего шага соедините вместе стабилизирующие штанги 10 – 12, как это показано на рис. 5.1. Наденьте оба счетчика голов (15) на соединенные вместе стабилизирующие штанги, как это показано на рис. 5.2, и соедините стабилизирующие штанги с нижней рамой ворот и основной рамой сверху (рис. 5.3), чтобы придать воротам устойчивость.

2. Монтаж сетки ворот (рис. 6)

Протяните сетку ворот через стабилизирующие штанги и закрепите сетку ворот на уже предварительно смонтированных крючках, как это показано на рис. 6.1 и рис. 6.2. Зафиксируйте механизм складывания, вставив оба предохранительных шплинта (14) через верхние отверстия шарниров и через петли в сетке ворот (рис. 6.3) Убедитесь, что шплинты сидят надежно и крепко.

3. Обеспечение устойчивости ворот (рис. 7)

В качестве последнего шага зафиксируйте нижнюю раму ворот с помощью вкручивающихся колышков (13) на земле. Убедитесь, что земля подходит для использования вкручивающихся колышков (например, в ней не проходят трубы системы полива или ограничительные кабели для роботизированных газонокосилок!). Убедитесь при этом, что вкручивающиеся колышки полностью ввернуты в землю и хорошо там зафиксированы. После этого проведите предварительно смонтированные у вкручивающихся колышек соединяющиеся защелкой ленты вокруг нижней рамы ворот и застегните их. Избегайте торчащих крючков (риск споткнуться). На слишком твердых почвах ворота следует закрепить от опрокидывания с помощью особых мер, чтобы избежать опасности получения травм. Никогда не играйте с незакрепленными воротами и никогда не оставляйте ворота незакрепленными.

4. Монтаж и использование экрана ворот и покрытий (рис. 8 – 9)

Расправьте экран ворот и закрепите его на верхней штанге и стойках основной рамы с помощью эластичных лент (17). Протяните резинки через проушины на стенке ворот, затем поместите их вокруг трубок и протолкните пластиковую головку через резинку, как показано на рис. 8. С помощью прилагаемых покрытий (22) вы можете использовать экран ворот для игр по вашему индивидуальному желанию (рис. 9): закройте отверстия, которые вам не нужны при игре, с передней стороны экрана ворот покрытиями (темная сторона) ИЛИ поместите покрытия пронумерованной стороной с задней стороны экрана ворот, чтобы использовать номера в качестве целей.

5. Использование механизма складывания

Складывание ворот: Мы рекомендуем перед складыванием снять экран ворот. Складывание ворот осуществляется двумя лицами. Складывание ворот осуществляется двумя лицами. Удалите оба предохранительных шплинта (14), а после этого – обе стабилизирующие штанги, как это показано на рис. 10.1. Осторожно сложите нижнюю часть ворот вверх, а затем вновь зафиксируйте сложенные ворота обоими предохранительными шплинтами (14), как это показано на рис. 10.2. Убедитесь, что шплинты зафиксировались надежно и неподвижно. Дополнительно защитите сложенные штанги / трубы слева и справа лентами на липучке (23) и разместите обе демонтированные стабилизирующие штанги с помощью лент на липучке (23) сверху на верхней штанге (рис. 10.3). Раскладывание ворот: Раскладывание ворот должно осуществляться двумя лицами. Откройте все ленты на липучке и положите обе стабилизирующие штанги в сторону (рис. 11.1). Снимите оба предохранительных шплинта (14) и осторожно разложите ворота (рис. 11.2). Вновь вставьте обе стабилизирующие штанги под сетку ворот между основной рамой и нижней рамой. Зафиксируйте механизм раскладывания, вставив оба предохранительных шплинта (14) через верхние отверстия шарниров и через петли в сетке ворот (рис. 11.3) Убедитесь, что шплинты сидят надежно и крепко.

УКАЗАНИЯ ПО ИСПОЛЬЗОВАНИЮ

- Устанавливайте ворота только на ровной поверхности.
- Соблюдайте минимальное расстояние 3 м от установленных ворот до любых соседних объектов.
- Всегда закрепляйте ворота от опрокидывания – даже когда ими не пользуются.
- Не подвергайте изделие без необходимости воздействию неблагоприятных погодных условий. Храните его в сухом и прохладном месте.
- Следите за отсутствием на изделии ржавчины и немедленно ее удаляйте. При механическом соединении металлических деталей возможно повреждение защитного слоя и появления ржавчины.

ОБСЛУЖИВАНИЕ И ХРАНЕНИЕ

Следует очищать изделие только салфеткой или влажной тряпкой без применения специальных чистящих средств! Проверяйте изделие во время использования и после использования на наличие повреждений и следов износа. Не вносите изменения в конструкцию! Для Вашей собственной безопасности используйте только оригинальные запасные части. Их можно приобрести у фирмы HUDORA. Если повреждены детали или появились острые углы и края, использовать изделие нельзя! При возникновении сомнений свяжитесь с нашей сервисной службой (<http://www.hudora.de/>). Храните изделие в безопасном месте, защищенном от погодных воздействий, чтобы не повредить его и не нанести травмы людям.



УКАЗАНИЕ ПО УТИЛИЗАЦИИ

В конце срока службы изделия следует передать его имеющимся службам сбора и возврата. На вопросы отвечают предприятия, занимающиеся утилизацией, на месте.

СЕРВИС

Мы стараемся поставлять изделия безупречного качества. Если, несмотря на это, все же возникают дефекты, мы прилагаем усилия к тому, чтобы устранить их. Поэтому Вы можете найти подробную информацию об изделии, о запасных частях, решения проблем и инструкции (на случай утери) по адресу <http://www.hudora.de/>.